

Edge[®] 1000

Priručnik za brzo pokretanje



Uvod

⚠ UPOZORENJE

U kutiji proizvoda potražite list *Važni podaci o sigurnosti i proizvodu* koji sadrži upozorenja i druge važne informacije.

Uvijek se posavjetujte s liječnikom prije nego započnete s programom vježbanja ili ga promijenite.

Početak rada

Kada po prvi put koristite uređaj, trebate izvršiti ove zadatke kako biste postavili uređaj i upoznali se s osnovnim značajkama.

- 1 Napunite uređaj ([Punjenje uređaja](#)).
- 2 Instalirajte uređaj pomoću standardnog nosača ([Postavljanje standardnog nosača](#)) ili vanjskog nosača ([Postavljanje vanjskog nosača](#)).
- 3 Uključite uređaj ([Uključivanje uređaja](#)).
- 4 Locirajte satelite ([Traženje satelitskih signala](#)).
- 5 Otiđite na vožnju ([Odlazak na vožnju](#)).
- 6 Prenesite svoju vožnju na Garmin Connect™ ([Slanje vaše vožnje na Garmin Connect](#)).
- 7 Registrirajte uređaj ([Registriranje uređaja](#)).
- 8 Preuzmite korisnički priručnik ([Preuzimanje korisničkog priručnika](#)).

Punjenje uređaja

OBAVIJEST

Kako biste spriječili koroziju, prije punjenja ili priključivanja na računalo temeljito osušite USB priključak, zaštitni poklopac i okolno područje.

Uređaj se napaja pomoću ugrađene litij-ionske baterije koju možete napuniti pomoću standardne zidne utičnice ili USB priključka na vašem računalo.

NAPOMENA: Uređaj se neće puniti ako se nalazi izvan raspona temperature od 32° do 104°F (0° do 40°C).

- 1 Izvucite zaštitni poklopac ① iz USB priključka ②.



- 2 Priključite manji kraj USB kabela u USB priključak na uređaju.
- 3 Priključite veći kraj USB kabela u AC adapter ili USB priključak na računalo.
- 4 Priključite AC adapter u standardnu zidnu utičnicu.
Kada ga povežete s izvorom napajanja, uređaj će se uključiti.
- 5 Napunite uređaj do kraja.

Postavljanje standardnog nosača

Za najbolji GPS prijem postavite nosač za bicikl tako da je prednja strana uređaja okrenuta prema nebu. Nosač za bicikl možete postaviti na bazu upravljača ili jednu od ručki.

- 1 Odaberite sigurnu lokaciju za montiranje uređajana kojoj vam neće smetati za sigurno upravljanje biciklom.
- 2 Postavite gumeni disk ① na stražnju stranu nosača za bicikl. Gumene izbočine ući će u stražnju stranu nosača za bicikl tako da se neće pomicati.

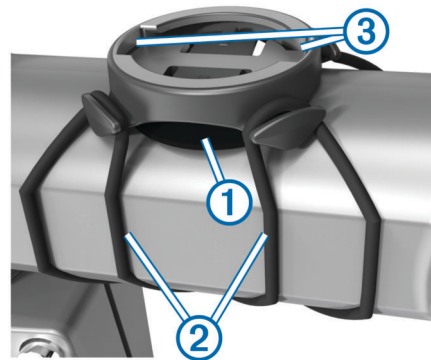

- 3 Postavite nosač za bicikl na bazu upravljača.
- 4 Nosač za bicikl čvrsto učvrstite pomoću dvije trake ②.
- 5 Poravnajte izbočine na stražnjoj strani uređaja s utorima na nosaču za bicikl ③.
- 6 Pritisnite lagano dolje i okrećite u smjeru kazaljki sata dok ne sjedne na mjesto.



Postavljanje vanjskog nosača

- 1 Odaberite sigurnu lokaciju za montiranje uređaja Edge na kojoj vam neće smetati za sigurno upravljanje biciklom.
- 2 Pomoću šesterokutnog ključa uklonite vijak ① s priključka ručke ②.



- 3 Prema potrebi uklonite dva vijka na stražnjoj strani nosača ③, rotirajte priključak ④ i zamijenite vijke kako biste promijenili smjer nosača.
- 4 Postavite gumeni podložak oko ručke:
 - Ako promjer ručke iznosi 25.4 mm, koristite deblji podložak.
 - Ako promjer ručke iznosi 31.8 mm, koristite tanji podložak.
- 5 Postavite priključak ručke oko gumenog podloška.
- 6 Zamijenite i pritegnite vijak.
NAPOMENA: Garmin® preporučuje zatezni moment od 7 lbf-in. (0,8 N-m). Povremeno provjerite zategnutost vijka.
- 7 Poravnajte oznake na stražnjoj strani uređaja Edge s utorima na nosaču za bicikl ⑤.

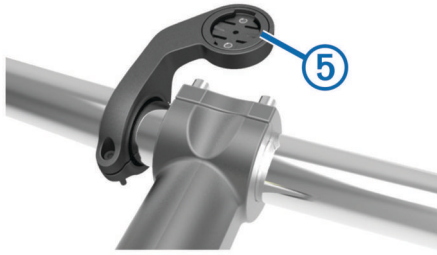

8 Pritisnite lagano dolje i okrećite Edge u smjeru kazaljki sata dok ne sjedne na mjesto.

Otpuštanje Edge

1 Okrenite Edge u smjeru kazaljke na satu kako biste otključali uređaj.

2 Podignite Edge s nosača.

Uključivanje uređaja

Prvi put kad uključite uređaj sustav će od vas tražiti da podesite postavke sustava i profile.

1 Držite

2 Slijedite upute na zaslonu.

Ako uz vaš uređaj dolaze ANT+™ senzori (poput monitora pulsa, senzora brzine ili senzora takta) možete ih aktivirati tijekom podešavanja.

Dodatne informacije o ANT+ sensorima potražite u [ANT+ senzori](#).

Tipke



①	Odaberite za prelazak u stanje mirovanja i buđenje uređaja. Držite kako biste uključili ili isključili uređaj.
②	Odaberite za označavanje nove dionice.
③	Odaberite za pokretanje ili zaustavljanje mjerača vremena.

Pregled početnog zaslona

S početnog zaslona možete brzo pristupiti svim značajka uređaja Edge.

VOŽNJA	Odaberite za odlazak na vožnju.
Trening	Odaberite za promjenu profila aktivnosti.
Kamo?	Odaberite za traženje i navigaciju do lokacije.
Kalendar	Odaberite za prikaz planiranih aktivnosti i dovršenih vožnji.
Povijest	Odaberite za upravljanje poviješću i osobnim rekordima.
Staze	Odaberite za upravljanje stazama.
Segmenti	Odaberite za upravljanje segmentima.
Vježbanje	Odaberite za upravljanje vježbanjima.
	Odaberite za prikaz izbornika postavki.

Upotreba zaslona osjetljivog na dodir

- Dok je mjerač vremena uključen, dodirnite zaslon za prekriveni prikaz mjerača.
Prekriveni prikaz mjerača omogućuje povratak na početni zaslon za vrijeme vožnje.
- Odaberite kako biste spremili promjene i zatvorili stranicu.
- Odaberite kako biste zatvorili stranicu i vratili se na prethodnu stranicu.
- Odaberite za povratak na prethodnu stranicu.
- Odaberite za povratak na početni zaslon.
- Odaberite i za pomicanje.
- Odaberite za traženje u blizini lokacije.
- Odaberite za traženje po nazivu.
- Odaberite za brisanje stavke.

Prikaz stranice s vezama

Stranica s vezama prikazuje GPS status, status ANT+ senzora, status bežične mreže i status vašeg pametnog telefona.

Na početnom zaslonu odaberite statusnu traku ili povucite prstom prema dolje s vrha stranice.



Prikazat će se stranica s vezama. Bljeskajuća ikona označava da uređaj traži. Odaberite bilo koju ikonu za promjenu postavki.

Traženje satelitskih signala

Za primanje satelitskih signala uređaju će možda trebati neometan pogled na nebo. Vrijeme i datum postavljaju se automatski na temelju vaše GPS lokacije.

1 Izađite van na otvoreno područje.

Prednja strana uređaja treba biti okrenuta prema nebu.

2 Pričekajte da uređaj pronađe satelite.

Traženje signala može potrajati 30–60 sekundi.

Odlazak na vožnju

Prije bilježenja brzine i udaljenosti morate pronaći satelitski signal ili upariti svoj uređaj s dodatnim ANT+ senzorom brzine.

NAPOMENA: Povijest se bilježi samo dok je mjerač vremena pokrenut.

1 Na početnom zaslonu odaberite **VOŽNJA**.

2 Pričekajte da uređaj pronađe satelite.

3 Odaberite kako biste pokrenuli mjerač vremena.

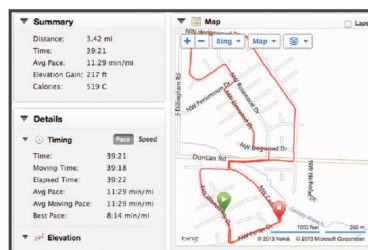

- 4 Povucite prstom po zaslonu kako biste otvorili dodatne stranice.
Povucite prstom prema dolje s vrha podatkovnih stranica kako biste pregledali stranicu s vezama.
- 5 Po potrebi, dodirnite zaslon za prekriveni prikaz mjerača vremena.
- 6 Za zaustavljanje mjerača vremena odaberite ►.
- 7 Odaberite **Spremi vožnju**.

Slanje vaše vožnje na Garmin Connect

OBAVIJEST

Kako biste spriječili koroziju, prije punjenja ili priključivanja na računalo temeljito osušite USB priključak, zaštitni poklopac i okolno područje.

- 1 Izvucite zaštitni poklopac ① iz USB priključka ②.



- 2 Priključite manji kraj USB kabela u USB priključak na uređaju.
- 3 Priključite veći kraj USB kabela u USB priključak na računalo.
- 4 Posjetite adresu www.garminconnect.com/start.
- 5 Slijedite upute na zaslonu.

Garmin Connect

Možete se povezati s prijateljima na usluzi Garmin Connect. Garmin Connect daje vam alate za praćenje, analizu, dijeljenje i podršku. Zabilježite svoj aktivni životni stil, uključujući trčanje, hodanje, vožnje, plivanje, planinarenje, triatlone i još mnogo toga. Za besplatan račun možete se prijaviti na adresi www.garminconnect.com/start.

Spremite svoje aktivnosti: Nakon što dovršite i spremite aktivnost na vašem uređaju, možete prenijeti tu aktivnost na Garmin Connect i držati je ondje koliko god želite.

Analizirajte svoje podatke: Možete vidjeti detaljnije informacije o svojim aktivnostima, uključujući vrijeme, udaljenost, nadmorsku visinu, puls, potrošene kalorije, takt i tlocrtni prikaz karte, grafikon tempa i brzine te izvješća koja se mogu prilagoditi.

NAPOMENA: Za neke podatke potreban je dodatni pribor kao što je monitor pulsa.

Planirajte trening: Možete odabrati cilj treninga ili učitati neki od dnevnih planova treninga.

Podijelite svoje aktivnosti: Možete se povezati s prijateljima kako biste međusobno pratili aktivnosti ili postavili veze na aktivnosti na omiljenim društvenim mrežama.

Značajke vezane uz Bluetooth®

Edge uređaj ima značajke vezane uz Bluetooth za vaš kompatibilni pametni telefon ili fitness uređaj. Neke značajke traže instaliranu mobilnu aplikaciju Garmin Connect na vašem pametnom telefonu. Dodatne informacije potražite na www.garmin.com/intosports/apps.

NAPOMENA: Za korištenje nekih značajki vaš uređaj mora biti spojen na pametni telefon na kojem je onemogućena značajka Bluetooth.

LiveTrack: Omogućuje prijateljima i obitelji da prate vaše utrke i treninge u realnom vremenu. Možete pozvati pratitelje putem e-pošte ili društvenih medija i omogućiti im prikaz podataka uživo na Garmin Connect stranici za praćenje.

Prijenos aktivnosti na Garmin Connect: Automatski šalje vašu aktivnost na Garmin Connect čim završite s njezinim snimanjem.

Preuzimanje staza i vježbanja s Garmin Connect:

Omogućuje traženje aktivnosti na Garmin Connect pomoću pametnog telefona i slanje tih aktivnosti na vaš uređaj.

Prenošenje s uređaja na uređaj: Omogućuje bežični prijenos datoteka na drugi uređaj kompatibilan sa značajkom Edge.

Interakcija u društvenim medijima: Omogućuje vam objavljivanje nove obavijesti na omiljenoj društvenoj mreži kad prenesete aktivnost na Garmin Connect.

Ažuriranja vremena: Šalje vremenske uvjete i upozorenja na vaš uređaj u stvarnom vremenu.

Obavijesti: Prikazuje obavijesti i poruke s telefona na vašem uređaju.

Značajke vezane uz Wi-Fi®

Uređaj Edge ima značajke vezane uz Wi-Fi. Mobilna aplikacija Garmin Connect nije potrebna ako želite koristiti Wi-Fi vezu.

NAPOMENA: Za korištenje ovih značajki spojite uređaj na bežičnu mrežu.

Prijenos aktivnosti na Garmin Connect: Automatski šalje vašu aktivnost na Garmin Connect čim završite s njezinim snimanjem.

Staze, vježbanja i planovi treninga: Aktivnosti prethodno odabrane na Garmin Connect bežično se šalju na vaš uređaj.

Ažuriranja softvera: Vaš uređaj preuzima najnovije ažuriranje softvera putem bežične mreže. Sljedeći put kad uključite uređaj moći ćete slijediti upute na zaslonu kako biste ažurirali softver.

Postavljanje Wi-Fi Povezivosti

- 1 Idite na www.garminconnect.com/start, and i preuzmite aplikaciju Garmin Express™.
- 2 Slijedite upute na zaslonu kako biste postavili Wi-Fi povezivost s Garmin Express.

Povezivanje s bežičnom mrežom

- 1 Odaberite ✕ > Wi-Fi.

- 2 Prema potrebi odaberite **Wi-Fi** kako biste uključili bežičnu tehnologiju.
- 3 Odaberite **Dodaj mrežu** kako biste pretražili dostupne mreže.
- 4 Odaberite bežičnu mrežu.
- 5 Prema potrebi odaberite **+** kako biste unijeli SSID i lozinku za mrežu.

Uređaj pohranjuje mrežne informacije i povezuje se automatski nakon povratka na ovu lokaciju.

Spremanje vaše lokacije

Možete spremati vašu trenutnu lokaciju, kao što je vaš dom ili parkirno mjesto.

- 1 Na početnom zaslonu odaberite statusnu traku ili povucite prstom prema dolje s vrha stranice.
Prikazat će se stranica s vezama.
- 2 Odaberite **GPS > Označavanje lokacije > ✓**.

Praćenje staze na internetu

Prije preuzimanja staze s usluge Garmin Connect, morate imati Garmin Connect račun ([Garmin Connect](#)).

- 1 Povežite uređaj s računalom pomoću USB kabela.
- 2 Idite na www.garminconnect.com.
- 3 Izradite novu stazu ili odaberite postojeću stazu.
- 4 Odaberite **Pošalji na uređaj**.
- 5 Isključite uređaj i uključite ga.
- 6 Odaberite **Staze**.
- 7 Odaberite stazu.
- 8 Odaberite **VOŽNJA**.

Segmenti

Praćenje segmenta: Možete poslati segmente iz usluge Garmin Connect na svoj uređaj. Segment možete pratiti nakon što ga spremite na svoj uređaj.

Utrkivanje protiv segmenta: Možete se utrkiivati protiv segmenta te pokušati dostići ili prestići vođu grupe ili izazivača.

Povijest

U povijesti se nalaze vrijeme, udaljenost, kalorije, brzina, podaci o dionici i nadmorskoj visini i opcijske informacije ANT+ senzora.

NAPOMENA: Povijest se ne snima dok je mjerač vremena zaustavljen ili pauziran.

Nakon što se memorija uređaja napuni, pojavit će se poruka. Uređaj neće automatski izbrisati ili zamijeniti vašu povijest. Prenesite povremeno vašu povijest u Garmin Connect kako biste mogli pratiti podatke o svim svojim vožnjama.

Pregledavanje vaše vožnje

- 1 Na početnom zaslonu odaberite **Povijest > Vožnje**.
- 2 Odaberite opciju.

ANT+ senzori

Vaš se uređaj može koristiti s ANT+ sensorima. Dodatne informacije o kompatibilnosti i kupnji dodatnih senzora potražite na adresi <http://buy.garmin.com>.

Postavljanje monitora pulsa

NAPOMENA: Ako nemate monitor pulsa, možete preskočiti ovaj zadatak.

Monitor pulsa trebate nositi izravno na koži, neposredno ispod prsnog štitnika. Trebao bi dovoljno čvrsto prianjati da ostane na mjestu tijekom aktivnosti.

- 1 Postavite modul monitora pulsa ① na traku.



Logotipi Garmin na modulu i traci trebaju biti okrenuti ispravno.

- 2 Navlažite elektrode ② na pozadini trake kako biste stvorili čvrstu vezu između prsa i odašiljača.



- 3 Ako monitor pulsa ima kontaktni umetak ③, navlažite ga.
- 4 Omotajte traku oko prsa i pričvrstite kukicu trake ④ na omču ⑤.

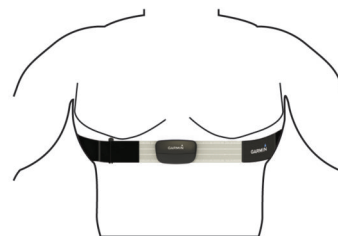

Logotipi Garmin trebaju biti okrenuti ispravno.

- 5 Postavite uređaj unutar 3 m (10 stopa) od monitora pulsa. Kad postavite monitor pulsa, on je aktivan i šalje podatke.

Postavljanje senzora takta

NAPOMENA: Ako nemate senzor, možete preskočiti ovaj zadatak.

SAVJET: Garmin savjetuje stavljanje bicikla na stalak za vrijeme postavljanja senzora.

- 1 Odaberite veličinu vezice koja čvrsto prianja na pedalu ①. Vezica koju odaberete trebala bi biti najmanja koja se može rastegnuti preko pedale.
- 2 Na strani koja se ne koristi za vožnju postavite i držite ravnu stranu senzora takta s unutrašnje strane pedale.
- 3 Povucite vezice ② oko pedale i pričvrstite ih na kukice ③ na senzoru.

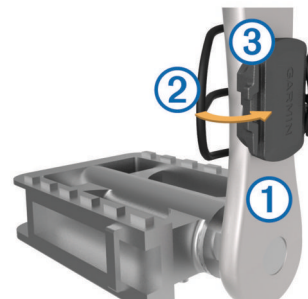

- 4 Zavrtite pedalu kako biste provjerili okreće li se ispravno. Senzor i vezice ne smiju dodirivati nijedan dio bicikla ili obuće.

NAPOMENA: LED dioda bljeska pet sekundi kako bi označila aktivnost nakon dva okreta.

- 5 Vozite se 15 minuta i zatim pregledajte senzor i vezice kako biste provjerili jesu li neoštećeni.

Postavljanje senzora brzine

NAPOMENA: Ako nemate senzor, možete preskočiti ovaj zadatak.

SAVJET: Garmin savjetuje stavljanje bicikla na stalak za vrijeme postavljanja senzora.

- 1 Postavite i držite senzor brzine na vrhu glavčine kotača.
- 2 Povucite traku ① oko glavčine kotača i pričvrstite je na kukicu ② na senzoru.

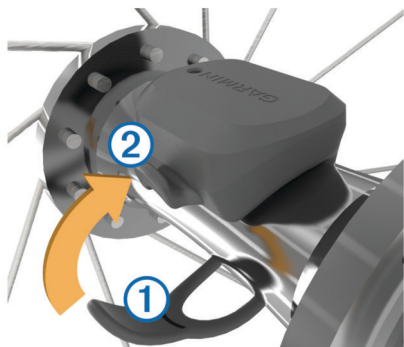

Senzor može biti nagnut ako je postavljen na asimetričnoj glavčini. Ovo ne utječe na rad.

- 3 Zavrtite kotač kako biste provjerili okreće li se ispravno. Senzor ne smije dodirivati druge dijelove bicikla.

NAPOMENA: LED dioda bljeska pet sekundi kako bi označila aktivnost nakon dva okreta.

Treniranje s mjerачima snage

- Idite na www.garmin.com/intosports za popis ANT+ senzora koji su kompatibilni s vašim uređajem (poput Vector™).
- Dodatne informacije potražite u korisničkom priručniku.

Prilagođavanje vašeg uređaja

Profili

Edge možete podesiti na nekoliko načina, uključujući profile. Profili su zbirke postavki koje optimiziraju uređaj na temelju načina na koji ga koristite. Na primjer, možete izraditi različite postavke i prikaze za treniranje i planinsku vožnju biciklom.



Kada koristite profil i promijenite postavke kao što su podatkovna polja ili mjerne jedinice, promjene se automatski spremaju kao dio profila.

Profili aktivnosti: Profile aktivnosti možete izraditi za svaku vrstu vožnje biciklom. Na primjer, možete izraditi različite profile aktivnosti za treniranje, utrivanje ili planinsku vožnju biciklom. Profil aktivnosti uključuje prilagođene podatkovne stranice, ukupne rezultati za aktivnost, upozorenja, zone treninga (poput pulsa i brzine), postavke treniranja (poput Auto Pause® i Auto Lap®) te postavke navigacije.

Korisnički profil: Možete ažurirati svoj spol, dob, težinu, visinu i postavke za predanog sportaša. Uređaj koristi te informacije za izračunavanje preciznih podataka o vožnji.

Prilagođavanje stranica s podacima

Za svaki profil aktivnosti možete prilagoditi stranice s podacima.

- 1 Na početnom zaslonu odaberite  > **Profili aktivnosti**.
- 2 Odaberite profil.
- 3 Odaberite **Zasloni s podacima**.
- 4 Odaberite stranicu s podacima.
- 5 Po potrebi omogućite stranicu s podacima.
- 6 Odaberite broj podatkovnih polja za prikaz na stranici.
- 7 Odaberite .
- 8 Odaberite podatkovno polje kako biste ga promijenili.

- 9 Odaberite .

Informacije o uređaju

Registriranje uređaja

Pomozite nam da vam ponudimo bolju uslugu ispunjavanjem online registracije.

- Idite na <http://my.garmin.com>.
- Pospremite originalni račun ili fotokopiju na sigurno mjesto.

Ponovno postavljanje uređaja

Ako uređaj prestane funkcionirati, možda ga trebate ponovno postaviti. Time nećete izbrisati svoje postavke ili podatke.

Držite  10 sekundi.

Uređaj se ponovno postavlja i uključuje.

Dodatne informacije

- Posjetite www.garmin.com/intosports.
- Posjetite www.garmin.com/learningcenter.
- Posjetite <http://buy.garmin.com> ili kontaktirajte zastupnika tvrtke Garmin i zatražite informacije o dodatnoj opremi i zamjenskim dijelovima.

Preuzimanje korisničkog priručnika

Najnoviji korisnički priručnik možete preuzeti s interneta.

- 1 Posjetite www.garmin.com/support.
- 2 Odaberite **Priručnici**.
- 3 Za odabir proizvoda pratite upute na zaslonu.

Preuzimanje korisničkog priručnika s uređaja

- 1 Povežite uređaj s računalom pomoću USB kabela.
- 2 Otvorite **Garmin** pogon ili jedinicu.
- 3 Otvorite **Documents** mapu ili jedinicu.
- 4 Dvaput pritisnite **START_HERE.html**.

Specifikacije za temperaturu

Edge raspon radne temperature: Od -20 °C do 60 °C (od -4 °F do 140 °F)

Edge raspon temperature za punjenje: Od 0 °C do 40 °C (od 32 °F do 104 °F)

Raspon radne temperature senzora brzine i senzora takta: Od -20 °C do 60 °C (od -4 °F do 140 °F)

Raspon radne temperature monitora pulsa: Od -5 °C do 50 °C (od 23 °F do 122 °F)

www.garmin.com/support



+43 (0) 820 220230



+ 32 2 672 52 54



0800 770 4960



1-866-429-9296



+385 1 5508 272
+385 1 5508 271



+420 221 985466
+420 221 985465



+ 45 4810 5050



+ 358 9 6937 9758



+ 331 55 69 33 99



+ 39 02 36 699699



(+52) 001-855-792-7671



0800 0233937



+47 815 69 555



00800 4412 454
+44 2380 662 915



(+35) 1214 447 460



+386 4 27 92 500



0861 GARMIN (427 646)
+27 (0)11 251 9999



+34 93 275 44 97



+ 46 7744 52020



+886 2 2642-9199 ext 2



0808 238 0000
+44 (0) 870 8501242



+49 (0)180 6 427646
20 ct./Anruf. a. d.
deutschen Festnetz,
Mobilfunk max. 60 ct./Anruf



913-397-8200
1-800-800-1020

Garmin®, logotip Garmin, Auto Lap®, Auto Pause® i Edge® trgovački su znakovi tvrtke Garmin Ltd. ili njezinih podružnica, registrirani u SAD-u i drugim državama. ANT+™, Garmin Connect™, Garmin Express™ i Vector™ trgovački su znakovi tvrtke Garmin Ltd. ili njezinih podružnica. Ovi trgovački znakovi ne smiju se koristiti bez izričitog dopuštenja tvrtke Garmin.

Riječ i logotipi Bluetooth® u vlasništvu su tvrtke Bluetooth SIG, Inc. i svaka upotreba te riječi pod licencom je tvrtke Garmin. Wi-Fi® registrirani je trgovački znak tvrtke Wi-Fi Alliance Corporation. Ostali trgovački znakovi i trgovački nazivi pripadaju njihovim vlasnicima.

