

# Edge<sup>®</sup> 810

## Hurtigstartveiledning



## Innledning

### ⚠ ADVARSEL

Se veiledningen *Viktig sikkerhets- og produktinformasjon* i produktesken for å lese advarsler angående produktet og annen viktig informasjon.

Rådfør deg alltid med legen før du begynner på eller endrer et treningsprogram.

### Komme i gang

Du bør fullføre disse oppgavene når du bruker enheten for første gang, for å konfigurere enheten og bli kjent med de grunnleggende funksjonene.

- 1 Installer enheten i standardbraketten (side 2) eller i frontbraketten (side 2).
- 2 Slå på enheten (side 3).
- 3 Innhent satellitter (side 3).
- 4 Legg ut på tur (side 3).
- 5 Lad enheten (side 2).
- 6 Registrer enheten (side 6).
- 7 Last opp turen til Garmin Connect™ (side 4).
- 8 Få tak i brukerveiledningen (side 6).

### Lade enheten

#### MERKNAD

Tørk godt av mini-USB-porten, gummihetten og området rundt før du lader enheten eller kobler den til en datamaskin. På denne måten kan du forhindre korrosjon.

Enheden får strøm fra et innebygd lithiumionbatteri som du kan lade ved hjelp av en vanlig veggkontakt eller en USB-port på datamaskinen.

**MERK:** Enheden kan ikke lade når den er utenfor temperaturområdet på 0 til 45 °C (32 til 113 °F).

- 1 Fjern gummihetten ① fra mini-USB-porten ②.



- 2 Koble den lille enden av USB-kabelen til mini-USB-porten.
- 3 Koble USB-kontakten til strømadapteren eller til USB-porten på en datamaskin.
- 4 Koble strømadapteren til en vanlig veggkontakt. Enheden slår seg på når du kobler den til en strømkilde.
- 5 Lad enheten helt opp.

Et fulladet batteri varer i opptil 15 timer før det må lades opp igjen.

### Installere standardbraketten

For å få best mulig GPS-mottak bør du plassere sykkelbraketten slik at forsiden av Edge peker mot himmelen. Du kan montere sykkelbraketten på styrestammen eller på styret.

- 1 Velg et sikkert sted å montere Edge-enheden der den ikke kommer i veien for betjeningen av sykkelen.

- 2 Plasser gummiplaten ① på baksiden av sykkelbraketten. Gummitappene justeres etter baksiden av sykkelbraketten slik at den holder seg på plass.

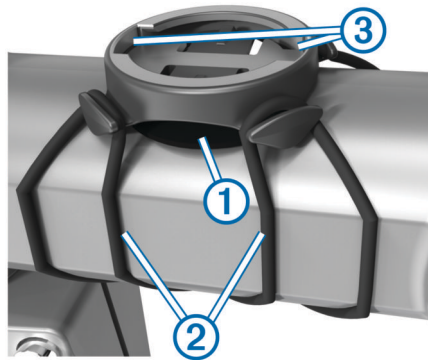

- 3 Plasser sykkelbraketten på styrestammen.
- 4 Fest sykkelbraketten godt med de to båndene ②.
- 5 Juster tappene på baksiden av Edge etter hakkene på sykkelbraketten ③.
- 6 Trykk lett ned på Edge, og vri den med klokken til den låses på plass.



### Installere frontbraketten

- 1 Velg et sikkert sted å montere Edge-enheden der den ikke kommer i veien for betjeningen av sykkelen.
- 2 Bruk unbrakonøkkelen til å fjerne skruen ① fra koblingen på styret ②.

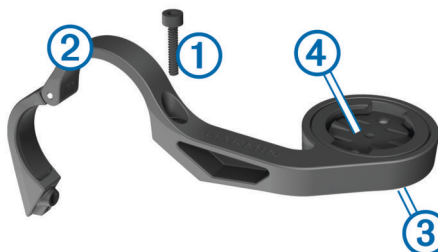

- 3 Hvis du vil endre retning på braketten, fjerner du de to skruene på baksiden av braketten ③, roterer koblingen ④ og setter skruene tilbake på plass.
- 4 Hvis styrets diameter er 26 mm, plasserer du gummiputen rundt styret.
- 5 Plasser styrekoblingen rundt gummiputen eller styret (diameter på 31,8 mm).
- 6 Sett skruen tilbake på plass.  
**MERK:** Garmin® anbefaler et dreiningmoment på 0,8 N/m (7 pund per tomme). Kontroller skruens tilstramming regelmessig.
- 7 Juster tappene på baksiden av Edge med hakkene på sykkelbraketten ⑤.

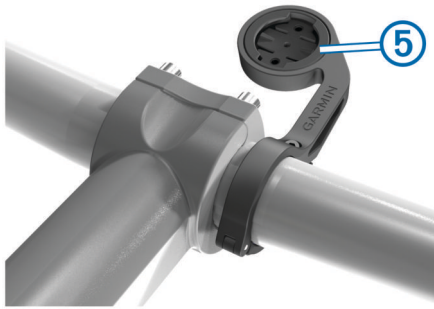

8 Trykk lett ned på Edge, og vri den med klokken til den låses på plass.

### Løse ut Edge

- 1 Vri Edge med klokken for å låse oppp enheten.
- 2 Løft Edge ut av braketten.

### Slå på enheten



Den første gangen du slår på enheten, blir du spurt om å konfigurere systeminnstillinger og brukerprofiler (side 6).

- 1 Hold nede .
- 2 Følg instruksjonene på skjermen.
- 3 Hvis enheten leveres med en pulsmåler og en GSC™ 10-enhet, aktiverer du sensorene med ANT+™ under konfigurasjonen.

Du finner mer informasjon om sensorer med ANT+ på side 5.





### Taster



①		Velg for å slå bakgrunnsbelysning av og på. Hold nede for å slå enheten av og på.
②		Velg for å markere en ny runde.
③		Velg for å starte og stoppe tidtakeren.

### Oversikt over skjermbildet Hjem











Skjermbildet Hjem gir deg rask tilgang til alle funksjonene på Edge.

 Sykkel 1 >	Velg for å endre sykkelprofilen.
<b>KJØR</b>	Velg for å legge ut på tur.
<b>Vei</b> >	Velg for å endre aktivitetsprofil.
	Velg for å administrere logg, løyper, treningsøkter og personlige rekorder.
	Velg for å vise kartet.
	Velg for å vise oppsettmenyen.

### Bruke berøringsskjermen

- Når tidtakeren kjører, trykker du på skjermen for å vise tidtakeroverlegget.

Med tidtakeroverlegget kan du bruke innstillingene og søkefunksjonene under turen.

- Velg  for å lagre endringene og lukke siden.
- Velg  for å lukke siden og gå tilbake til forrige side.
- Velg  for å gå tilbake til den forrige siden.
- Velg  for å gå tilbake til skjermbildet Hjem.
- Velg  og  for å bla.
- Velg  for å vise siden for tilkoblinger.
- Velg  for å søke etter en posisjon.
- Velg  for å søke etter i nærheten av en posisjon.
- Velg  for å søke etter navn.
- Velg  for å slette et element.

### Vise siden for tilkoblinger

Siden for tilkoblinger viser status for satellittsignaler, sensorer med ANT+ og smarttelefonen.

Gå til skjermbildet Hjem, og velg statuslinjen øverst på siden.

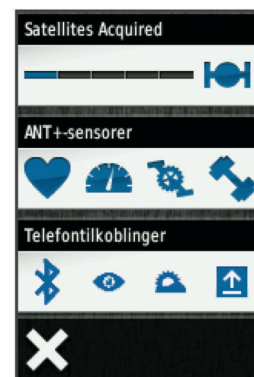

Siden for tilkoblinger vises. Et blinkende ikon betyr at enheten søker. Du kan velge et ikon for å endre innstillingene.

### Innhente satellittsignaler

Du må innhente satellittsignaler før du kan bruke funksjonene for GPS-sporing og -navigasjon.

Det kan hende enheten må ha klar sikt til himmelen for å innhente satellittsignaler. Dato og klokkeslett stilles automatisk etter GPS-posisjonen.

- 1 Gå utendørs til et åpent område.  
Forsiden av enheten må peke mot himmelen.
- 2 Gå til skjermbildet Hjem, og velg **KJØR**.
- 3 Vent mens enheten finner satellittene.  
Det kan ta 30–60 sekunder å lokalisere satellittsignaler.

**TIPS:** Ikke beveg deg før siden med tidtakeren vises (side 3).

### Legge ut på tur

Du må innhente satellittsignaler (side 3) eller pare enheten med en sensor med ANT+ (tilleggsutstyr) før du kan registrere hastighet og avstand.

**MERK:** Oppføringer i loggen registreres bare når tidtakeren går.

- 1 Gå til skjermbildet Hjem, og velg **KJØR**.
- 2 Vent mens enheten finner satellittene.
- 3 Velg  for å starte tidtakeren.

Tid <b>00:03:20</b>	
Hastighet <b>16.1 km/h</b>	
Avstand <b>894 m</b>	
Høyde <b>353 m</b>	Total stigning <b>35 m</b>
Pedalfrekvens <b>83 r/p.m</b>	Puls <b>163 b/p.m</b>

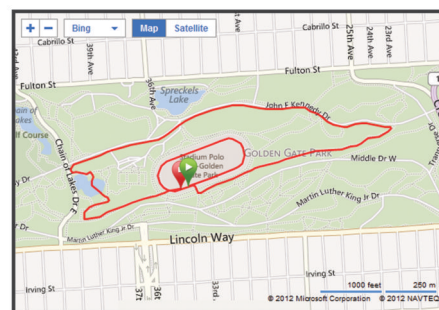

- 4 Skyv på skjermbildet for å få flere datasider.
- 5 Trykk eventuelt på skjermen for å vise tidtakeroverlegget.
- 6 Velg ► for å stoppe tidtakeren.
- 7 Velg Lagre.

### Sende turen til Garmin Connect

#### MERKNAD

Tørk godt av mini-USB-porten, gummihetten og området rundt før du lader enheten eller kobler den til en datamaskin. På denne måten kan du forhindre korrosjon.

- 1 Fjern gummihetten ① fra mini-USB-porten ②.



- 2 Koble den lille enden av USB-kabelen til mini-USB-porten.
- 3 Koble den store enden av USB-kabelen til en USB-port på datamaskinen.
- 4 Gå til [www.garminconnect.com](http://www.garminconnect.com).
- 5 Velg **Komme i gang**.
- 6 Følg instruksjonene på skjermen.

#### Garmin Connect

Garmin Connect gjør det enkelt å lagre og spore aktiviteter, analysere data og dele dem med andre. Du kan opprette en gratis konto på [www.garminconnect.com](http://www.garminconnect.com).

**Lagre aktivitetene dine:** Når du har fullført og lagret en aktivitet med enheten, kan du laste opp denne aktiviteten til Garmin Connect hvor du kan beholde den så lenge du ønsker.

**Analyser dataene dine:** Du kan vise mer detaljert informasjon om aktiviteten, inkludert et oversiktskart, diagrammer for tempo og hastighet samt rapporter som kan tilpasses.

**Del aktivitetene med andre:** Du kan sende aktivitetene dine per e-post til andre, eller publisere koblinger til aktivitetene på sosiale nettverk.

#### Tilkoblede funksjoner

Edge har flere tilkoblede funksjoner for kompatible smarttelefoner med Bluetooth®. Du finner mer informasjon om hvordan du bruker Edge, på [www.garmin.com/intosports/apps](http://www.garmin.com/intosports/apps).

**MERK:** Du må koble Edge til smarttelefonen med Bluetooth for at du skal kunne benytte deg av disse funksjonene.

**LiveTrack:** Gjør det mulig for venner og familie å følge løpene og treningsaktivitetene dine i sanntid. Du kan invitere følgere med e-post eller sosiale medier, slik at de kan følge sanntidsdataene dine på en sporingsside for Garmin Connect.

**Laste opp aktiviteter til Garmin Connect:** Sender automatisk aktiviteten til Garmin Connect når du er ferdig med å registrere den.

**Laste ned løyper og treningsøker fra Garmin Connect:** Gjør det mulig å søke etter aktiviteter på Garmin Connect ved hjelp av smarttelefonen og sende dem til enheten slik at du kan gjenta dem som en løype eller treningsøkt.

**Samhandling med sosiale medier:** Gjør det mulig å publisere automatiske oppdateringer til sosiale medier når du laster opp en aktivitet til Garmin Connect.

**Væroppdateringer:** Sender værforhold og -varsler i sanntid til enheten.

#### Følge en løype fra Internett

Før du kan laste ned en løype fra Garmin Connect, må du ha en konto for Garmin Connect ([side 4](#)).

- 1 Koble enheten til datamaskinen.
- 2 Gå til [www.garminconnect.com](http://www.garminconnect.com).
- 3 Opprett en ny løype, eller velg en eksisterende løype.
- 4 Velg **Send til enhet**.
- 5 Koble fra enheten, og slå den på.
- 6 Velg **► > Løyper**.
- 7 Velg løypen.
- 8 Velg **KJØR**.

#### Posisjoner

Du kan registrere og lagre posisjoner på enheten.

#### Lagre posisjonen din

Du kan lagre posisjonen der du befinner deg, for eksempel hjemme eller på parkeringsplassen din.

Gå til skjermbildet **Hjem**, og velg **✕ > System > GPS > Marker posisjon > ✓**.

#### Logg

Loggen omfatter tid, avstand, kalorier, hastighet, rundedata, høyde og informasjon fra sensorer med ANT+ (tilleggsutstyr).

**MERK:** Det registreres ikke oppføringer til loggen så lenge tidtakeren er stanset eller satt på pause.

Det vises en melding når enhetsminnet er fullt. Enheten sletter eller overskriver ikke loggen automatisk. Last regelmessig opp loggen til Garmin Connect for å holde oversikt over alle turdataene.

### Vis turen

- 1 Gå til skjermbildet Hjem, og velg **■** > **Turer**.
- 2 Velg **Forrige tur** eller **Alle turer**.
- 3 Velg et alternativ.

### Slette logg

- 1 Gå til skjermbildet Hjem, og velg **■** > **Slett**.
  - 2 Velg et alternativ:
    - Velg **Alle turer** for å slette alle lagrede aktiviteter fra loggen.
    - Velg **Gamle turer** for å slette aktiviteter som er registrert for over en måned siden.
    - Velg **Alle totaler** for å nullstille alle totalverdier for avstand og tid.**MERK:** Dette sletter ingen lagrede aktiviteter.
  - Velg **Alle løyper** for å slette alle løypene du har lagret på eller overført til enheten.
  - Velg **Alle treningsøkter** for å slette alle treningsøkter du har lagret på eller overført til enheten.
  - Velg **Alle personlig rekorder** for å slette alle personlige rekorder som er lagret på enheten.
- MERK:**
- Dette sletter ingen lagrede aktiviteter.
- 3 Velg **✓**.

### Sensorer med ANT+

Enheden kan brukes med trådløse sensorer med ANT+. Hvis du vil ha mer informasjon om kompatibilitet og kjøp av sensorer (tilleggsutstyr), kan du gå til <http://buy.garmin.com>.

### Sette på pulsmåleren

**MERK:** Hvis du ikke har en pulsmåler, kan du hoppe over dette trinnet.

Bruk pulsmåleren direkte mot huden rett under brystplaten. Den bør sitte så stramt at den holder seg på plass under aktiviteten.

- 1 Knepp pulsmålermodulen **①** på stroppen.



- 2 Fukt begge elektrodene **②** på baksiden av stroppen for å opprette god kontakt mellom brystet og senderen.



- 3 Hvis pulsmåleren har en kontaktklapp **③**, fukter du kontaktklappen.
- 4 Spenn stroppen rundt brystet, og fest spennen på stroppen **④** til løkken.  
Garmin logoen skal vises med riktig side opp.
- 5 Sørg for at enheten er innenfor rekkevidden til pulsmåleren (3 m).

Når du har satt på pulsmåleren, er den i standbymodus og klar til å sende data.

**TIPS:** Hvis pulldataene er uregelmessige eller ikke vises, kan det hende at du må stramme stroppen rundt brystet eller varme opp i 5–10 minutter.

### Installere GSC 10

**MERK:** Hvis du ikke har en GSC 10-enhet, kan du hoppe over dette trinnet.

Begge magnetene må være justert etter sine respektive indikasjonslinjer for at Edge skal kunne motta data.

- 1 Plasser GSC 10-enheten på det bakre kjedestaget (på motsatt side av drivtannhjul).
- 2 Plasser den flate gummiplaten **①** eller den trekantede gummiputen mellom GSC 10-enheten og kjedet slik at det blir god stabilitet.

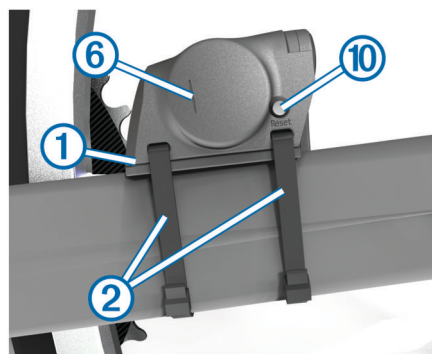

- 3 Fest GSC 10-enheten løst ved hjelp av to strips **②**.
- 4 Fest pedalmagneten **③** til pedalarmen ved hjelp av monteringssteipen og en strips **④**.

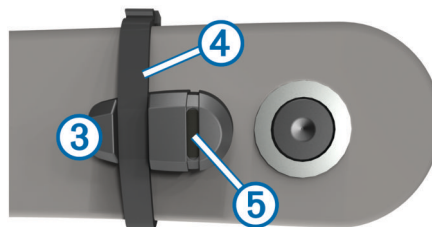

Pedalmagneten må være mindre enn 5 mm fra GSC 10-enheten. Indikasjonslinjen **⑤** på pedalmagneten må være på linje med indikasjonslinjen **⑥** på GSC 10-enheten.

- 5 Skru eikemagneten **⑦** av plastdelen.

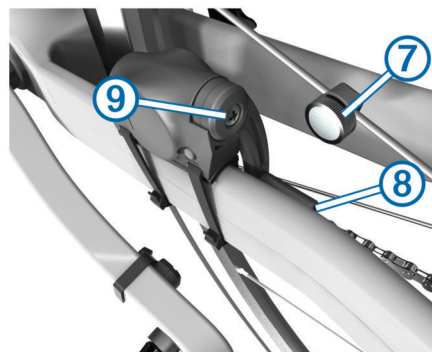

- 6 Plasser eiken i sporet på plastdelen, og stram den litt.  
Eikemagneten kan vende bort fra GSC 10-enheten hvis det ikke er nok plass mellom sensorarmen og eiken.  
Eikemagneten må være på linje med indikasjonslinjen **⑧** på sensorarmen.
- 7 Løsne skruen **⑨** på sensorarmen.
- 8 Flytt sensorarmen innenfor 5 mm fra eikemagneten.

Du kan også vippe GSC 10-enheten nærmere en av magnetene for å få dem mer på linje.

#### 9 Velg **Reset** på GSC 10-enheten.

Indikatorlampen lyser rødt, så grønt.

#### 10 Bruk pedalen for å teste sensorjusteringen.

Den røde indikatorlampen blinker hver gang pedalmagneten passerer sensoren. Den grønne indikatorlampen blinker hver gang eikemagneten passerer sensorarmen.

**MERK:** Indikatorlampen blinker ved de første 60 passeringene etter en nullstilling. Trykk på **Reset** igjen hvis du trenger flere passeringer.

#### 11 Når alt er justert og fungerer som det skal, strammer du stripsene, sensorarmen og eikemagneten.

Garmin anbefaler et dreiningmoment på 0,21 til 0,27 N/m (1,9 til 2,4 pund per tomme) for å sikre en vanntett forsegling på GSC 10-sensorarmen.

### Trening med kraftmålere

- Du finner en liste over sensorer med ANT+ fra tredjepartsleverandører som er kompatible med enheten, på [www.garmin.com/intosports](http://www.garmin.com/intosports).
- Du finner mer informasjon i brukerveiledningen.

## Tilpasse enheten

### Profiler

Edge tilbyr flere muligheter å tilpasse enheten på, inkludert profiler. Profiler er en samling innstillinger som optimaliserer enheten etter hvordan du bruker den. Du kan for eksempel opprette ulike innstillinger og visninger for trening og terrengsykling.

Når du bruker en profil og endrer innstillinger som datafelter eller måleenheter, lagres endringene automatisk som en del av profilen.



**Sykkelp profiler:** Du kan opprette sykkelprofiler for alle syklene du eier. Sykkelp profilen inkluderer sensorer med ANT+ (tilleggsutstyr), sykkelvekt, hjulstørrelse, kilometertellerverdier og pedalarmlengde.

**Aktivitetsprofiler:** Du kan opprette aktivitetsprofiler for alle typer sykling. Du kan for eksempel ha en profil for trening, sykkelløp og terrengsykling. Aktivitetsprofilen inkluderer tilpassede datasider, varsler, treningssoner (for eksempel puls og hastighet), treningsinnstillinger (for eksempel **Auto Pause** og **Auto Lap**) og navigasjonsinnstillinger.

**Brukerprofil:** Du kan oppdatere innstillingene for kjønn, alder, vekt, høyde og permanent idrettsutøver. Enheten bruker denne informasjonen til å beregne nøyaktige turdata.

### Tilpasse datasidene

Du kan tilpasse datasidene for hver aktivitetsprofil ([side 6](#)).

- Gå til skjermbildet **Hjem**, og velg  > **Aktivitetsprofiler**.
- Velg en profil.
- Velg **Treningssider**.
- Velg en dataside.
- Aktiver eventuelt datasiden.
- Velg antallet datafelter du ønsker å se på siden.
- Velg .
- Velg et datafelt for å endre det.
- Velg .

## Feilsøking



### Registrere enheten

Gjør det enklere for oss å hjelpe deg. Registrer deg på Internett i dag.

- Gå til <http://my.garmin.com>.
- Oppbevar den originale kvitteringen, eller en kopi av den, på et trygt sted.

### Nullstille enheten

Hvis enheten slutter å reagere, må du kanskje nullstille den. Dette sletter ikke noen av dataene eller innstillingene dine.

- Hold  nede i ti sekunder.
- Hold  nede i ett sekund for å slå på enheten.

### Slette brukerdata



Du kan gjenopprette alle enhetsinnstillingene til fabrikkinnstillingene.

**MERK:** Dette sletter all informasjon som er angitt av brukeren, men det sletter ikke loggen.

- Slå av enheten.
- Plasser fingeren oppe i venstre hjørne på berøringsskjermen.
- Mens du holder fingeren på berøringsskjermen, slår du på enheten.
- Velg .

### Låse berøringsskjermen

Du kan låse skjermen for å forhindre at du trykker på knapper på skjermen utilsiktet.

- Velg .
- Velg .

### Låse opp berøringsskjermen

- Velg .
- Velg .

### Få mer informasjon

Du finner mer informasjon om produktet på webområdet for Garmin.

- Gå til [www.garmin.com/intosports](http://www.garmin.com/intosports).
- Gå til [www.garmin.com/learningcenter](http://www.garmin.com/learningcenter).
- Gå til <http://buy.garmin.com> eller kontakt forhandleren for Garmin for å få informasjon om ekstra tilbehør og reservedeler.

### Få tak i brukerveiledningen

Du kan hente den nyeste brukerveiledningen på Internett.

- Gå til [www.garmin.com/support](http://www.garmin.com/support).
- Velg **Manualer**.
- Følg instruksjonene på skjermen for å velge produktet ditt.

### Hente brukerveiledningen fra enheten

- Koble enheten til datamaskinen med USB-kabelen.
- Åpne **Garmin**-stasjonen eller -volumet.
- Åpne mappen eller volumet **Garmin > Documents**.
- Dobbeltklikk på **START HERE.html**.



# www.garmin.com/support



913-397-8200  
1-800-800-1020



0808 2380000  
+44 870 850 1242



1-866-429-9296



43 (0) 3133 3181 0



00 32 2 672 52 54



00 45 4810 5050



00 358 9 6937 9758



00 331 55 69 33 99



0180 5 / 42 76 46 - 880



00 39 02 3669 9699



0800-0233937



815 69 555



00800 4412 454  
+44 2380 662 915



00 35 1214 447 460



00 34 902 007 097



00 46 7744 52020

## Garmin International, Inc.

1200 East 151st Street,  
Olathe, Kansas 66062, USA

## Garmin (Europe) Ltd.

Liberty House, Hounslow Business Park  
Southampton, Hampshire, SO40 9LR Storbritannia

## Garmin Corporation

No. 68, Zhangshu 2nd Road, Xizhi Dist.  
New Taipei City, 221, Taiwan (Republikken Kina)

Edge®, Garmin® og Garmin-logoen er varemerker for Garmin Ltd. eller tilhørende datterselskaper som er registrert i USA og andre land. Disse varemerkene kan ikke brukes uten uttrykkelig tillatelse fra Garmin. ANT+™, Garmin Connect™ og GSC™ er varemerker for Garmin Ltd. eller tilhørende datterselskaper. Disse varemerkene kan ikke brukes uten uttrykkelig tillatelse fra Garmin.

Navnet Bluetooth® og tilknyttede logoer eies av Bluetooth SIG, Inc., og enhver bruk som Garmin gjør av disse, er underlagt lisens. Andre varemerker og varenavn tilhører sine respektive eiere.



M1102

