

Série GPSMAP® 400/500

manual do utilizador



GARMIN®

© 2009 Garmin Ltd. ou as suas subsidiárias

Garmin International, Inc.
1200 East 151st Street,
Olathe, Kansas 66062, E.U.A.
Tel. (913) 397 8200 ou (800) 800 1020
Fax (913) 397 8282

Garmin (Europe) Ltd.
Liberty House
Hounsdown Business Park,
Southampton, Hampshire, SO40 9LR Reino Unido
Tel. +44 (0) 870 8501241 (fora do Reino Unido)
0808 2380000 (no Reino Unido)
Fax +44 (0) 870 8501251

Garmin Corporation
No. 68, Jangshu 2nd Road,
Shijr, Condado de Taipei, Taiwan
Tel. (886) 2 2642 9199
Fax (886) 2 2642 9099

Todos os direitos reservados. Excepto nos casos aqui indicados, nenhuma parte deste manual pode ser reproduzida, copiada, transmitida, divulgada, transferida ou armazenada num suporte de armazenamento com qualquer propósito, sem prévia autorização escrita da Garmin. Pela presente, a Garmin autoriza a transferência de uma única cópia deste manual para um disco rígido ou outro meio de armazenamento electrónico para fins de consulta, e de impressão de uma cópia deste manual e de eventuais revisões do mesmo, desde que a cópia electrónica ou impressa deste manual contenha o texto completo do presente aviso de direitos de autor, proibindo-se a distribuição comercial não autorizada deste manual ou de eventuais revisões do mesmo.

As informações contidas neste documento estão sujeitas a alteração sem notificação prévia. A Garmin reserva-se o direito de alterar ou melhorar os seus produtos e de efectuar alterações nesse sentido, não sendo obrigada a notificar quaisquer indivíduos ou organizações das mesmas. Visite o Web site da Garmin (www.garmin.com) para obter as actualizações mais recentes, assim como informação adicional acerca do uso e funcionamento deste e de outros produtos Garmin.

Garmin®, o logótipo Garmin, GPSMAP®, AutoLocate®, BlueChart®, g2 Vision® e MapSource® são marcas comerciais da Garmin Ltd. ou das suas subsidiárias, estando registadas nos E.U.A. e noutros países. Ultrascroll™, myGarmin e GFS são marcas comerciais da Garmin Ltd. ou das suas subsidiárias. Estas marcas não podem ser utilizadas sem a autorização expressa da Garmin. NMEA 2000® e o logótipo NMEA 2000 são marcas registadas da National Maritime Electronics Association. Windows® é uma marca comercial registada da Microsoft Corporation nos Estados Unidos e noutros países.

Introdução

Este manual contém informação acerca dos seguintes produtos:

GPSMAP® 420/420s	GPSMAP 450/450s
GPSMAP 421/421s	GPSMAP 451/451s
GPSMAP 520/520s	GPSMAP 525/525s
GPSMAP 521/521s	GPSMAP 526/526s
GPSMAP 550/550s	GPSMAP 555/555s
GPSMAP 551/551s	GPSMAP 556/556s

Sugestões e atalhos

- Prima **HOME** a partir de qualquer ecrã para regressar ao ecrã inicial.
- Prima **MENU** a partir de qualquer um dos ecrãs principais para aceder às definições avançadas.
- Prima e liberte o botão de  **Alimentação** para ajustar as definições do visor.

Convenções do manual

Neste manual, quando lhe for pedido que seleccione um item, são apresentadas no texto pequenas setas (>). Estas setas indicam que deve realçar um conjunto de itens no ecrã utilizando o **Botão Basculante** e premir o botão **SELECT** após cada um dos itens. Por exemplo, se vir “seleccione **Cartas** > **Carta de Navegação**”, deverá realçar **Cartas** e

premir **SELECT**. Em seguida, seleccione **Carta de Navegação** e prima **SELECT**.

Indicações Breves

- Ligar ou desligar a unidade: [página 3](#).
- Adquirir sinais de satélite GPS: [página 5](#).
- Introduzir e retirar cartões SD: [página 6](#).
- Repor as predefinições: [página 6](#).
- Utilizar a carta de navegação: [página 8](#).
- Mudar as definições das cartas: [página 12](#).
- Navegar até um destino: [página 22](#).
- Criar e utilizar pontos de passagem: [página 24](#).
- Configurar as definições do sistema: [página 37](#).
- Utilizar a sonda: [página 44](#).
- Alarmes e mensagens: [página 55](#).

Índice

Introdução	i
Sugestões e atalhos	i
Convenções do manual	i
Indicações Breves	i
Declaração de Conformidade	iv
Registo do Produto	iv
Contactar a Garmin	iv
Como começar	1
Perspectiva geral	1
Ligar ou desligar a unidade	3
Iniciar as definições da unidade	3
Ajustar a retro-iluminação	4
Utilizar o teclado	5
Adquirir sinais de satélite GPS	5
Utilizar o Modo Simulador	6
Visualizar a informação do sistema	6
Restaurar as definições de fábrica originais	6
Introduzir e retirar cartões SD	6
Compreender o ecrã inicial	7
Utilizar cartas	8
Utilizar a Carta de Navegação	8
Alterar as configurações de navegação	12
Utilizar a Carta de Navegação Dividida	14
Utilizar o Perspective 3D	15
Utilizar a função Mariner's Eye 3D	16
Utilizar a funcionalidade Fish Eye 3D	17
Utilizar as Cartas de Pesca	18
Activar as imagens de satélite de alta resolução	19
Visualizar fotografias aéreas	20
Visualizar informação relativa à estação de observação de correntes	20
Dados de estradas e POIs detalhados	21
Utilizar a Orientação automática	21
Utilizar o ecrã de Carta/Sonda	21
Para Onde?	22
Navegar até um destino	22
Criar e utilizar pontos de passagem	24
Criar e utilizar rotas	25
Utilizar trajectos	26
Utilizar a tecnologia BlueChart g2 Vision	28
Navegar com um piloto automático Garmin	29
Visualizar informações	30
Visualizar uma bússola	30
Visualizar números	30
Visualizar dados de viagem	31
Ver indicadores de combustível	31
Visualizar informação relativa às estações de observação da maré	32
Visualizar informação relativa às correntes	32

Visualizar os dados do utilizador	33	Chamadas Digitais Selectivas (DSC).....	49
Visualizar outras embarcações	35	Utilizar a traçadora com um rádio VHF	49
Configurar o plotter cartográfico	37	Adicionar um contacto DSC	50
Configurar as definições do sistema	37	Visualizar a Lista DSC	50
Configurar as unidades de medida	37	Receber chamadas de socorro	50
Alterar o idioma do sistema	38	Chamadas de socorro Homem-ao-mar iniciadas a partir de um rádio VHF	51
Configurar as preferências de navegação	38	Chamadas de socorro Homem-ao-mar iniciadas a partir de uma traçadora	51
Configurar as definições de comunicação	39	Acompanhamento da posição	51
Definir alarmes	40	Fazer uma chamada de rotina individual	52
Definir o alarme Combustível total a bordo	41	Contactar um alvo AIS	53
Configurar a Minha Embarcação	42	Anexo.....	54
Configurar Outras embarcações	43	Especificações	54
Utilizar a sonda	44	Alarmes e mensagens	55
Compreender o Ecrã Total	44	Capturar imagens de ecrã	58
Compreender o ecrã Frequência Dividida	44	Cuidados a ter com a unidade	59
Compreender o ecrã Zoom Dividido	45	Acordo de Licenciamento do Software	60
Compreender o ecrã Registo de Temperaturas	45	Índice remissivo	61
Configurar a sonda	46		
Definições avançadas da sonda	47		



Consulte o guia *Informações Importantes de Segurança e do Produto* na embalagem do produto quanto a avisos relativos ao produto e outras informações importantes.

(Hg) - AS LÂMPADAS NO INTERIOR DESTE PRODUTO CONTÊM MERCÚRIO, DEVENDO SER RECICLADAS OU ELIMINADAS DE ACORDO COM A LEGISLAÇÃO LOCAL, ESTATAL OU FEDERAL.

Para mais informações, consulte:

www.garmin.com/aboutGarmin/environment/disposal.jsp.

Declaração de Conformidade

Por este meio, a Garmin declara que a série GPSMAP 400 e a série GPSMAP 500 cumprem os requisitos fundamentais e restantes provisões aplicáveis constantes da Directiva 1999/5/EC.

Para consultar a Declaração de Conformidade integral, visite o Web site deste produto Garmin: www.garmin.com.



Registo do Produto

Ajude-nos a prestar-lhe uma melhor assistência efectuando o registo on-line! Aceda a <http://my.garmin.com>. Guarde o recibo de compra ou uma fotocópia num local seguro.

Contactar a Garmin

Contacte a Assistência ao Produto Garmin em caso de dúvidas na utilização da sua unidade. Nos E.U.A., aceda a www.garmin.com/support ou contacte a Garmin USA através do número de telefone (913) 397.8200 ou (800) 800.1020.

No R.U., contacte a Garmin (Europe) Ltd. através do n.º de telefone 0808 2380000.

Na Europa, aceda a www.garmin.com/support e clique em **Contact Support (Contactar a assistência)** para obter informação relativa a cada país, ou contacte a Garmin (Europe) Ltd. através do telefone +44 (0) 870,8501241.

Como começar

Perspectiva geral



GPSMAP 520/525/550/555





GPSMAP 420/450

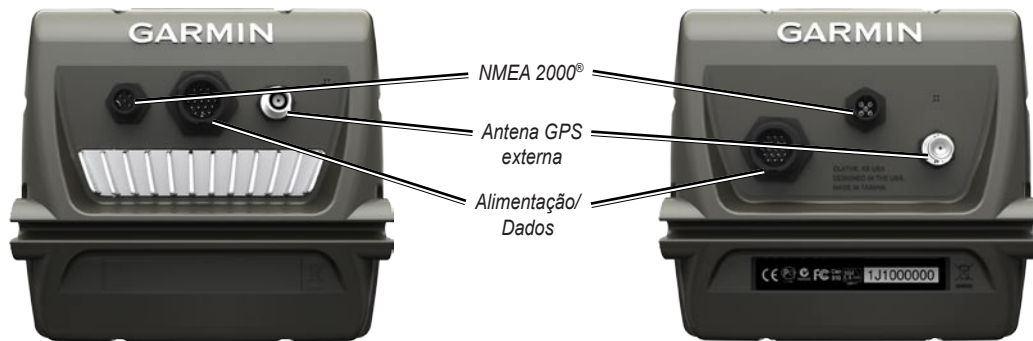

GPSMAP 526/556

GPSMAP 421/451 521/551

Ligar ou desligar a unidade

Para ligar a unidade, prima e liberte o botão de  **Alimentação**. Quando aparecer o ecrã de Aviso, seleccione **Concordo** para visualizar o ecrã inicial.



NOTA: da primeira vez que liga a unidade, tem de configurar as definições iniciais. Consulte “[Iniciar as definições da unidade.](#)”

Para desligar a unidade, prima e mantenha sob pressão o botão de  **Alimentação**.



Ecrã inicial

Iniciar as definições da unidade

Da primeira vez que liga a unidade, tem de configurar as definições iniciais.



NOTA: pode alterar estas definições posteriormente, utilizando o ecrã Configurar ([página 6](#)).

Idioma—seleccione o idioma a apresentar no ecrã.

Bem-vindo—seleccione **OK**.

Guardar demonstração—seleccione **NÃO**. (Esta opção só está disponível da primeira vez que a unidade for ligada.)

Dispositivos NMEA—se tiver dispositivos NMEA 0183 ligados a uma porta de série, especifique a que portas está ligado.

Receptor AIS (não está disponível se seleccionar **Nenhum** para **Dispositivos NMEA**)—Seleccione **Sim** se um dos dispositivos ligados a uma porta de série for um receptor AIS (sistema de identificação automática).

Formato da posição—especifique o sistema de coordenadas a utilizar para as leituras de locais.

Formato das horas—especifique se pretende um formato de **12 horas**, **24 horas** ou **UTC** (Código de Hora Universal).

Unidades—especifique as unidades para as medições no ecrã como **Imperial**, **Métrico** ou **Náuticas**.

Como começar

Profundidade Seg. Mínima—selecione a profundidade mínima de segurança para a sua embarcação. Consulte as especificações da sua embarcação para obter mais informações.

Alarme de águas rasas—só disponível se estiver a receber dados de profundidade da sonda NMEA. Selecione **Sim** ou **Não**.

Distância Segurança Mínima—selecione a distância superior mínima para a sua embarcação. Consulte as especificações da sua embarcação para obter mais informações.

Intervalo de alarme AIS—selecione a distância à qual o alarme é activado, se uma embarcação AIS se aproximar da sua (página 43).

Hora de alarme AIS—selecione a hora à qual o alarme será activado, se uma embarcação AIS estiver no trajecto de intersecção da Zona de Segurança à volta da sua embarcação (página 43).

Se for detectado um sensor da velocidade da água, uma mensagem perguntará se o pretende calibrar agora. Selecione **Sim** ou **Não**.

Ajustar a retro-iluminação

1. Prima e liberte o botão de **Alimentação**.
2. Selecione **Retroiluminação**.

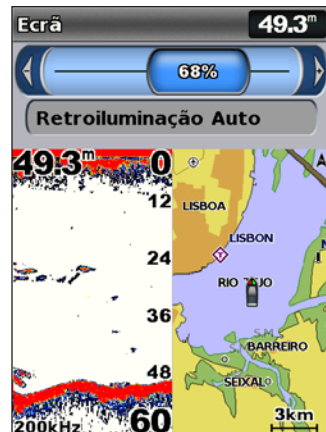

Para permitir que a unidade ajuste automaticamente a retro-iluminação baseada na luz ambiente, selecione **Retro-iluminação Automática** (a retro-iluminação automática só está disponível nos modelos GPSMAP 525, 526, 555 e 556).

Para alternar entre os modos Dia e Noite:

1. Prima e liberte o botão de **Alimentação**.
2. Selecione **Modo de Cores**.
3. Prima esquerda ou direita no **Botão Basculante** para alternar entre os modos.

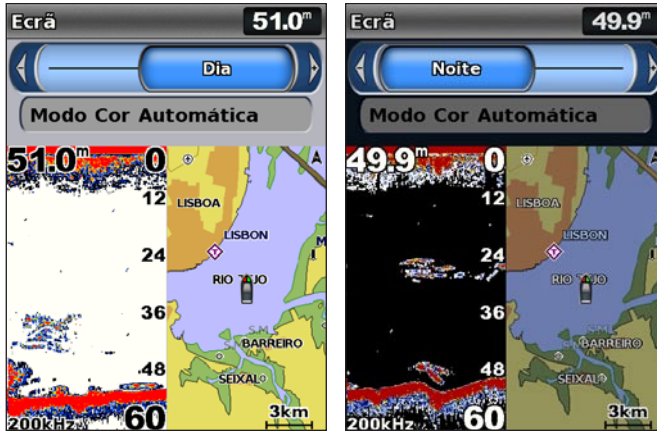

Utilizar o teclado



ALIMENTAÇÃO/RETRO-ILUMINAÇÃO—prima e mantenha premido para ligar e desligar a unidade; prima e liberte para ajustar a retro-iluminação e modos dia e noite.

AMPLITUDE (-/+)—prima para ajustar a amplitude do sonar. Prima para aumentar ou diminuir o tamanho de uma carta. Prima para fazer página para cima ou para baixo em listas.

BOTÃO BASCULANTE—prima para cima, para baixo, para a esquerda ou direita para mover entre menus, realçar campos ou introduzir dados.



MARK—prima para marcar um ponto de passagem.

SELECT—prima para seleccionar itens realçados.

HOME—prima para regressar ao ecrã inicial.

MENU—prima para aceder a definições adicionais e opções de configuração; prima para regressar ao ecrã anterior, quando indicado.

Adquirir sinais de satélite GPS

Quando liga a unidade, o receptor de GPS recolhe dados de satélite e determina a sua posição actual. Quando a unidade adquire sinais de satélite, as barras de potência do sinal na parte superior do ecrã inicial surgem a verde . Quando a unidade perde sinais de satélite, as barras verdes desaparecem  e o ícone de posição mostra um ponto de interrogação intermitente.

Para obter mais informação acerca de GPS, visite o Web site da Garmin em www.garmin.com/aboutGPS.

Utilizar o Modo Simulador

O modo Simulador desliga o receptor GPS para utilização no interior ou para actividades de treino. No Modo Simulador, a unidade não detecta sinais de satélite.



ATENÇÃO: não tente navegar utilizando o modo simulador, pois o receptor de GPS está desligado. As barras de potência do sinal são simulações e não representam a potência de sinais de satélite reais.

Para ligar o Modo Simulador:

1. A partir do menu inicial, seleccione **Configurar > Sistema > Simulador**.
2. Seleccione **Configuração** para definir a velocidade, controlo do trajecto e posição.

Visualizar a informação do sistema

É possível visualizar a versão do software da unidade e do mapa de base, assim como o número de identificação da traçadora. Esta informação é necessária para actualizar o software de sistema ou comprar dados de mapa adicionais.

A partir do ecrã inicial, seleccione **Configurar > Sistema > Informação do Sistema**.

Restaurar as definições de fábrica originais



NOTA: este procedimento apaga todos os dados introduzidos.

1. A partir do menu inicial, seleccione **Configurar > Sistema > Informação do Sistema > Definições de fábrica**.
2. Seleccione **Sim** para repor todas as definições de fábrica ou **Não** para cancelar. A unidade é reiniciada e solicita-lhe que ajuste as definições da unidade ([página 3](#)).

Introduzir e retirar cartões SD

A sua unidade suporta cartões Secure Digital (SD). Introduza cartões SD BlueChart® g2 Vision® opcionais para ver imagens de satélite de alta resolução, assim como fotografias aéreas de portos, marinas e outros pontos de interesse. Introduza cartões SD virgens para transferir dados (tais como pontos de passagem, rotas e trajectos) para outra unidade Garmin compatível ou para um computador ([página 34](#)). A ranhura para cartões SD encontra-se no canto inferior direito da unidade.

Para inserir o cartão SD, abra a porta de acesso e pressione o cartão SD até se encaixar com um estalido. Prima novamente o cartão e liberte-o para o ejectar da traçadora.



 **NOTA:** se estiver a utilizar um cartão SD para transferir pontos de passagem do MapSource®, atualize com a versão mais actual do MapSource clicando em **Ajuda > Procurar Actualização de Software** ou verifique o Web site da Garmin em www.garmin.com.

Compreender o ecrã inicial

Utilize o ecrã inicial para aceder aos restantes ecrãs. Prima **HOME** a partir de qualquer ecrã para regressar ao ecrã inicial.

- **Cartas**—selecciona cartas de Navegação, Pesca, Perspectiva 3D, Mariner’s Eye 3D, Fish Eye 3D e Navegação Dividida.

 **NOTA:** as cartas do Mariner’s Eye 3D, Fish Eye 3D e de Pesca só estão disponíveis se utilizar um cartão SD BlueChart g2 Vision.

- **Sonda**—configura e acede a informações da sonda ([página 44](#)).

 **NOTA:** esta opção encontra-se disponível apenas se dispuser de uma unidade com uma sonda integrada (números de modelos terminados em “s” como o GPSMAP 526s) ou se dispuser de um transdutor que esteja ligado a uma sonda externa, como o Garmin GSD 20/21/22.

- **Carta/Sonda**—defina o ecrã para a visualização de uma carta e da sonda em modo de ecrã dividido ([página 21](#)).
- **Para Onde?**—aceda a funcionalidades de navegação ([página 22](#)).
- **Informação**—visualize informação como marés, correntes, dados celestes, dados do utilizador e informações acerca de outras embarcações ([página 30](#)).
- **Configurar**—aceda a definições da unidade e do sistema ([página 37](#)).

Utilizar cartas

A sua traçadora integra um mapa de imagens de todo o mundo, um mapa detalhado dos lagos interiores dos E.U.A. ou cartografia BlueChart g2 da costa americana ou de um determinado país.

- **Carta de Navegação**—apresenta os dados de navegação relevantes disponíveis nos mapas pré-carregados, incluindo bóias, luzes, cabos, leituras de profundidade, marinas e estações de observação da maré, numa perspectiva descendente.
- **Perspectiva 3D**—O Mariner's Eye 3D disponibiliza uma perspectiva aérea sobre e atrás da embarcação (dependendo da rota) e funciona como um auxiliar visual de navegação.
- **Carta de Navegação Dividida**—apresenta dois níveis de zoom diferentes da carta de Navegação ao mesmo tempo.

As perspectivas de Carta de Fish Eye 3D encontram-se disponíveis em conjunto com os cartões SD Blue Chart g2 Vision pré-programados (opcionais).

- **Cartas de Pesca**—fornece a carta com contornos do fundo aumentados e sem dados de navegação. Esta carta é mais eficaz para a pesca ao largo e de profundidade.
- **Fish Eye 3D**—fornece uma perspectiva subaquática que representa visualmente o leito do mar de acordo com a informação na carta.

- **Mariner's Eye 3D**—uma perspectiva aérea sobre e detrás da sua embarcação, para utilização como auxiliar tridimensional de navegação. A BlueChart g2 Vision/Mariner's Eye 3D é mais detalhada do que os dados pré-carregados.



NOTA: se estiver a utilizar um GPSMAP 420/421/520/521/525/526 (incluindo modelos "s"), deve inserir um cartão SD BlueChart g2 Vision pré-programado para visualizar cartas de Navegação e Mariner's Eye detalhadas.

Utilizar a Carta de Navegação

Utilize a Carta de navegação para planejar a sua rota, ver informação do mapa e como auxiliar de navegação.

Para aceder a uma Carta de Navegação, seleccione **Cartas > Carta de Navegação**, a partir do menu inicial.

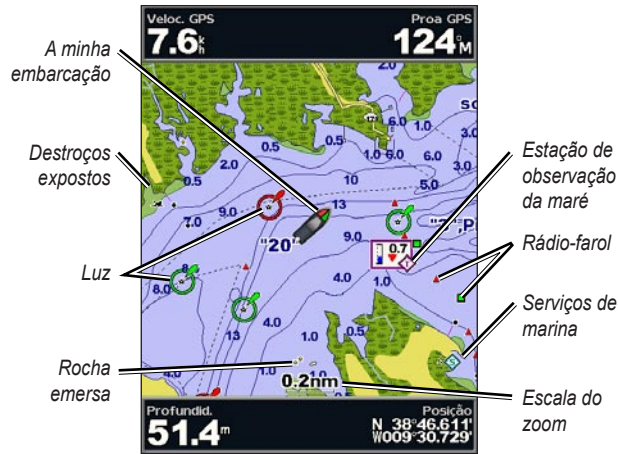

Carta de Navegação com g2 Vision

Menu Carta de navegação

Para aceder a definições ou opções adicionais para a Carta de Navegação, prima **MENU**.

Mapa de Ecrã Total—visualize a carta de navegação ou pesca no modo de ecrã total, sem números.

Pontos de passagem e trajectos—visualize, adicione e configure pontos de passagem ([página 24](#)) e trajectos ([página 26](#)).

Outras embarcações—visualize informação acerca de outras embarcações se a sua traçadora estiver ligada a um dispositivo AIS (Sistema de Identificação Automática) ou DSC (Chamadas Digitais Selectivas) externo ([página 49](#)).

Parar navegação—pare a navegação para o seu destino (só disponível enquanto estiver a navegar).

Barras de dados—mostrar ou ocultar valores de cruzeiro, navegação, pesca, combustível ou vela.

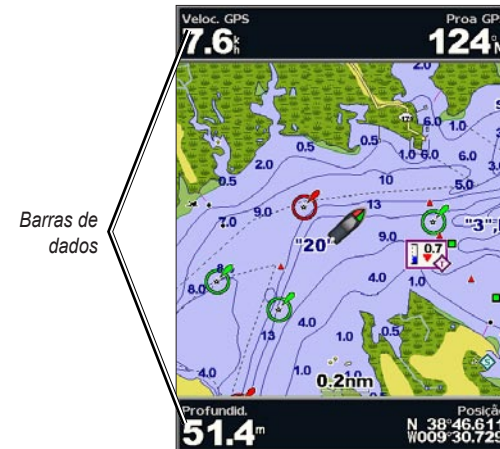

- **Cruzeiro**—ligar e desligar as barras de dados de Velocidade GPS, Direcção GPS, Profundidade e Posição GPS. Seleccione **Config. barra dados** para configurar a posição dos dados no ecrã.
- **Navegação**—ligar e desligar as barras de dados de Distância do destino, Chegada, Fora de rumo e Azimute. Seleccione **Automático** para ligar a barra de dados de Navegação sempre que estiver a navegar para um destino. Seleccione **Config. barra dados** para configurar as opções Percurso da rota, Próxima curva e Destino.
- **Pesca**—ligar e desligar as barras de dados de Profundidade, Temperatura da água e Velocidade da água.
- **Combustível**—ligar e desligar as barras de dados de Débito de combustível, Combustível restante, Alcance e Economia de combustível.
- **Vela**—ligar e desligar as barras de dados de Velocidade da água, Velocidade do vento, Ângulo do vento e Velocidade real do vento (VMG). Seleccione **Vento** para alternar entre velocidade do vento e ângulo do vento Real e Aparente.

Compreender como é que VMG Vento e VMG Ponto são apresentados nas Barras de dados

A traçadora alterna automaticamente entre a apresentação de VMG Vento e VMG Ponto nas barras de dados.

VMG Ponto aparece nas seguintes condições:

- A barra de dados Percurso da rota apresenta VMG Ponto quando está a navegar uma rota ou uma linha de orientação automática.
- A barra de dados Vela apresenta VMG Ponto quando está a navegar uma rota ou uma linha de orientação automática e o utilizador desliga a barra de dados Percurso da rota.

VMG Vento aparece nas seguintes condições:

- A barra de dados Vela apresenta VMG Vento quando está a navegar uma rota ou uma linha de orientação automática.
- A barra de dados Vela apresenta VMG Vento quando a barra de dados Percurso da rota está ligada.

Configuração da Carta—personalize as definições da Carta de Navegação ([página 12](#)).

Compreender os dados das cartas

As cartas BlueChart g2 e BlueChart g2 Vision utilizam símbolos de gráficos para indicar características do mapa que seguem as normas das cartas norte-americanas e internacionais.

Entre as restantes funcionalidades comuns à maioria das cartas incluem-se linhas de contorno de profundidade (com as águas profundas indicadas a branco), zonas de águas baixas, leituras de local (tal como assinaladas na carta original em papel), auxiliares e símbolos de navegação, obstáculos e áreas com cabos.

Navegar para um ponto na carta

1. A partir do ecrã inicial, seleccione **Cartas**.
2. Seleccione **Carta de Navegação**, **Carta de Pesca** ou **Carta de Navegação Dividida**.
3. Utilize o Botão Basculante para seleccionar o ponto na carta para onde pretende ir.
4. Prima **SELECT**.
5. Seleccione **Navegar para**.
6. Seleccione **Siga** (ou **Orientações para** quando utilizar um cartão BlueChart g2 Vision pré-programado para Orientação automática).
7. Siga a linha colorida no ecrã até ao destino.

Para criar uma rota para um ponto, consulte a [página 25](#).

Percorrer a carta de navegação

Utilize o **Botão Basculante** para afastar o ponteiro do mapa (👉) da sua localização actual e percorrer outras áreas na carta de navegação. Ao atingir o limite da actual visualização de mapa, o ecrã avança proporcionando a continuidade da cobertura.

À medida que movimenta o ponteiro do mapa, pode ver a distância e direcção em relação à posição actual, assim como as coordenadas do ponteiro do mapa no canto inferior direito do mapa.

Para percorrer o mapa, prima o **Botão Basculante** para cima, para baixo, para a direita ou para a esquerda.

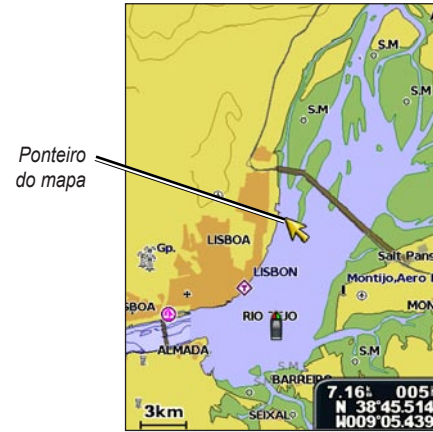

Para parar, prima **MENU** e seleccione **Parar Deslocação no Mapa**.

Aumentar e reduzir o zoom no mapa

Os botões de **Amplitude (+/-)** controlam o nível do zoom, indicado pela escala na base da carta de navegação (**800m**). A barra sob o número corresponde à distância no mapa.

Aceder a informação adicional sobre objectos

Utilize o ponteiro do mapa (☞) para ver informação acerca dos elementos do mapa no ecrã e dos pontos de passagem.

Para aceder a informação adicional sobre objectos:

1. Na carta de navegação, realce um elemento com o ponteiro do mapa e prima **SELECT**.



2. Selecione o elemento. Se existir mais do que um elemento na área, seleccione **Revisão** e escolha o elemento.

Visualizar informação relativa às estações de observação da maré

A informação relativa às estações de observação da maré é apresentada na carta com um ícone detalhado correspondente ao nível da maré relevante. Pode aceder a um gráfico detalhado de uma estação de observação da maré, de modo a prever o nível da maré durante o dia ou em diferentes dias.

Utilize o ponteiro do mapa (☞) para realçar um ícone da estação de observação da maré (⬠) e prima **SELECT**.

Para obter mais informação acerca das marés, consulte a [página 32](#).

Alterar as configurações de navegação

Para alterar as definições das cartas, seleccione **Cartas > Carta de navegação > MENU > Configuração da Carta**.

Fotos—configura as imagens de satélite de alta resolução para **Ligada**, **Apenas terra** ou **Ligada**. As imagens de satélite de alta resolução só estão disponíveis quando utilizar um cartão SD BlueChart g2 Vision.

Marés/Correntes—liga ou desliga as marés e correntes ([página 32](#)).

Pontos de serviço—liga ou desliga os pontos de serviço marítimos.

Rosas—apresenta uma bússola à volta da embarcação, indicando a direcção na bússola. A direcção real ou aparente do vento pode ser apresentada, se a unidade estiver ligada a um sensor de vento marítimo compatível.



Mudar o aspecto da carta

A partir do ecrã inicial, seleccione **Cartas > Carta de navegação > MENU > Configuração da Carta > Aspecto da Carta**.

Orientação—altera a perspectiva do mapa.

- **Para norte**—define a parte superior do visor do mapa para uma direcção a norte.
- **Trajecto proa**—define o mapa para a direcção do trajecto actual.
- **Rumo na proa**—define o mapa, de modo a que a direcção de navegação seja sempre para cima. Se apresentada, a linha de direcção aparece na vertical no ecrã.

Detalhe—ajusta o nível de detalhe apresentado no mapa em diferentes níveis de zoom.

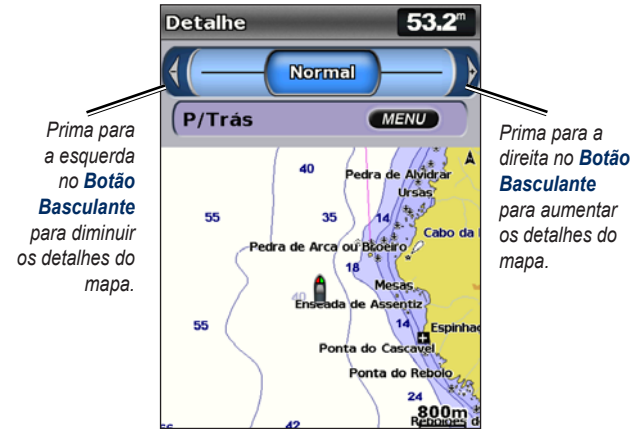

Prima para a esquerda no **Botão Basculante** para diminuir os detalhes do mapa.

Prima para a direita no **Botão Basculante** para aumentar os detalhes do mapa.

Linha de proa—desenha uma linha a partir da proa da embarcação e na direcção da viagem.

- **Desligada**—desliga a linha de direcção.
- **Distância**—define a distância até ao final da linha da direcção.
- **Hora**—define o período de tempo até alcançar o final da linha de direcção.

Mapa do Mundo—apresenta uma mapa do mundo básico ou apresenta imagens de satélite (quando está seleccionado quanto ao **Mapa do Mundo Completo**).

Utilizar cartas

Profundidades locais—activa ou desactiva as sondagens locais e define uma profundidade perigosa.

Sombras de segurança—identifica uma profundidade seleccionada. As áreas com profundidades mais rasas do que o valor especificado estão sombreadas a azul, enquanto que as áreas com profundidades maiores do que o valor especificado estão sombreadas a branco. O contorno é sempre traçado sobre a profundidade seleccionada ou superior.

Símbolos—altera as preferências dos símbolos.

- **Tamanho da ajuda de navegação**—ajusta o tamanho dos símbolos apresentados no mapa.
- **Tipo da ajuda de navegação**—define o conjunto de símbolos de ajuda de navegação (NOAA ou IALA).
- **POIs terra**—activa ou desactiva os POIs (pontos de interesse) de terra.
- **Sectores de luz**—activa ou desactiva o sector em que uma luz de navegação é visível. Seleccionar **Activar** filtra os sectores de luz consoante o nível de zoom.
- **Limites da Carta**—activa os limites da carta quando utilizar um cartão SD BlueChart g2 Vision e desejar ver as áreas abrangidas.
- **Pontos foto**—activa ou desactiva os ícones da câmara ([página 20](#)) quando utilizar um cartão SD BlueChart g2 Vision SD.

Utilizar a Carta de Navegação Dividida

Utilize a Carta de Navegação Dividida para visualizar dois níveis de zoom diferentes da Carta de Navegação ao mesmo tempo.

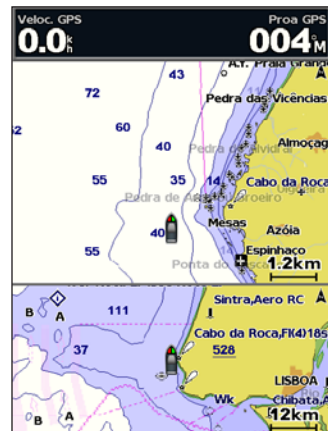

**Carta Navegação Dividida
(com um cartão BlueChart g2 Vision)**

A metade superior do ecrã é ampliada 10 vezes em relação à metade inferior do ecrã. As teclas de **Amplitude (-/+)** controlam o nível de zoom.

Prima **MENU** para visualizar definições adicionais ([página 9](#)).

Utilizar o Perspective 3D

O Mariner's Eye 3D disponibiliza uma perspectiva aérea sobre e atrás da embarcação (dependendo da rota) e funciona como um auxiliar visual de navegação. É uma perspectiva especialmente útil na navegação em águas pouco profundas, recifes, sob pontes ou em canais, assim como na identificação de rotas de entrada e saída de portos ou fundeadouros desconhecidos.

Para aceder ao ecrã Perspectiva 3D, a partir do ecrã inicial, seleccione **Cartas > Perspective 3D**.

Prima a tecla **Amplitude (+)** para aproximar a vista da sua embarcação e da água. Prima a tecla **Amplitude (-)** para afastar a vista da sua embarcação e da água.

Para visualizar detalhes acerca de ajudas à navegação, tais como radiofaróis, faróis e obstruções:

1. Utilize o **Botão Basculante** para apontar para a ajuda à navegação. Quando o cursor estiver sobre a ajuda à navegação, a ajuda à navegação é realçada.
2. Prima **SELECT** para visualizar detalhes acerca da ajuda à navegação.

Definições da Perspectiva 3D

Para aceder a definições ou opções adicionais a partir do ecrã Perspective 3D, prima **MENU**.

Pontos de passagem e trajectos—visualize, adicione e configure pontos de passagem e trajectos.

- **Trajectos**—active e desactive trajectos ([página 26](#)).
- **Pontos de passagem**—visualize, ordene ou filtre pontos de passagem existentes, ou crie pontos novos.
- **Novo ponto de passagem**—edite, elimine ou crie um novo ponto de passagem.
- **Trajectos activos**—faça a gestão de trajectos ([página 26](#)).
- **Trajectos gravados**—visualize uma lista de trajectos que tenham sido gravados.

Outras embarcações—visualize informação acerca de outras embarcações. Para aceder a informação acerca de outras embarcações, a sua unidade deverá encontrar-se ligada a um dispositivo AIS (Automatic Identification System) ou DSC (Chamadas Digitais Selectivas) externo.

Barras de Dados ([página 9](#))—apresenta ou oculta números de cruzeiro, navegação, pesca ou combustível, ou a bússola. Quando activada, a bússola é apresentada no cimo do ecrã Perspectiva 3D, de modo a proporcionar uma representação gráfica do cabeçalho.

Aspecto da Carta—personaliza a carta Perspectiva 3D.

- **Anéis de amplitude**—activa ou desactiva os anéis de amplitude para fornecer distâncias de medição.
- **Largura da Linha de Navegação**—ajusta a largura da linha de rota desenhada durante a navegação. Esta definição afecta as rotas (**Rota para**), mas não afecta a orientação automática (**Orientações para**).

Utilizar a função Mariner's Eye 3D

Um cartão SD BlueChart g2 Vision oferece o Mariner's Eye 3D, que fornece uma vista detalhada e em três dimensões por cima e por trás da embarcação (de acordo com a rota) e desempenha a função de auxiliar visual à navegação. É uma perspectiva especialmente útil na navegação em águas pouco profundas, recifes, sob pontes ou em canais, assim como na identificação de rotas de entrada e saída de portos ou fundeadouros desconhecidos.

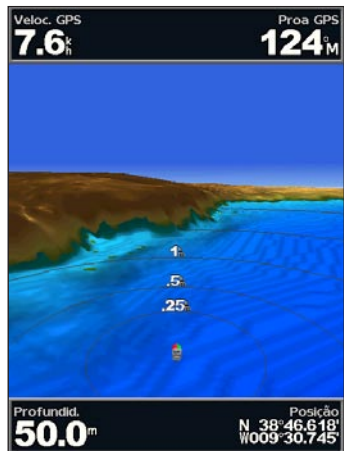

Mariner's Eye 3D



Carta Navegação

Prima a tecla **Amplitude (+)** para aproximar a vista da sua embarcação e da água. Prima a tecla **Amplitude (-)** para afastar a vista da sua embarcação e da água. A escala **(58%)** aparece temporariamente no fundo do ecrã.

Para visualizar detalhes acerca de ajudas à navegação, tais como radiofaróis, faróis e obstruções:

1. Utilize o **Botão Basculante** para apontar para a ajuda à navegação. Quando o cursor estiver sobre a ajuda à navegação, a ajuda à navegação é realçada.
2. Prima **SELECT** para visualizar detalhes acerca da ajuda à navegação.

Definições do Mariner's Eye 3D

Para aceder a definições ou opções adicionais a partir do ecrã Mariner's Eye 3D, prima **MENU**.

Para as definições e opções relativas a Pontos de passagem e trajectos, Outras embarcações e Barras de Dados, consulte “Menu Carta de Navegação” na [página 9](#).

Para personalizar o aspecto do ecrã Mariner's Eye 3D, seleccione **MENU > Aspecto da Carta**.

Estilo—Selecione como pretende que os dados da carta sejam apresentados sobre terreno a 3D.

- **Clássico**—utiliza esquemas de cores para indicar terreno a 3D.
- **Cartas**—fornece informação das cartas numa vista a 3D.
- **Fotos**—fornece fotografias de satélite para além da informação das cartas.

Cores de perigo—activa ou desactiva as cores de perigo. A definição **Desactivar** mostra a terra tal como é vista da água. A definição **Activar** indica águas rasas e terra com uma escala de cores. Azul corresponde a águas profundas, amarelo a águas rasas e vermelho a águas muito rasas.

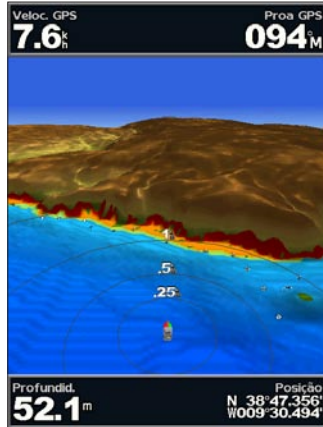

Mariner's Eye 3D
(Cores de Perigo na Água)

Anéis de amplitude—activa ou desactiva os anéis de amplitude para fornecer distâncias de medição.

Profundidade segura—ajusta a profundidade à qual a cor vermelha indica águas rasas.

Largura da Linha de Navegação—ajusta a largura da linha de rota desenhada durante a navegação. Esta definição afecta as rotas (**Rota para**), mas não afecta a orientação automática (**Orientações para**).

Utilizar a funcionalidade Fish Eye 3D

Utilizando as linhas de contorno de profundidade da cartografia BlueChart g2 Vision, o Fish Eye 3D oferece uma perspectiva subaquática do leito do mar ou do fundo de um lago. Utilize as teclas **Amplitude** para ajustar a vista.



NOTA: deve estar na posse de uma unidade da série “s” (como um GPSMAP 420s) e de um transdutor ligado a uma rede marítima para receber informações de sondas.

Definições do Fish Eye 3D

Para aceder a definições ou opções adicionais a partir do ecrã Fish Eye 3D, prima **MENU**.

Vista—selecciona uma perspectiva subaquática de proa, popa, bombordo ou estibordo.

Cone da Sonda (só disponível se estiver presente uma sonda)—liga ou desliga um cone que indica a área abrangida pelo transdutor.

Símbolos de pesca (só disponível se estiver presente uma sonda)—apresenta os alvos suspensos (tal como peixes). Os alvos são indicados por esferas vermelhas, verdes e amarelas. O vermelho indica os alvos maiores e o verde os menores.

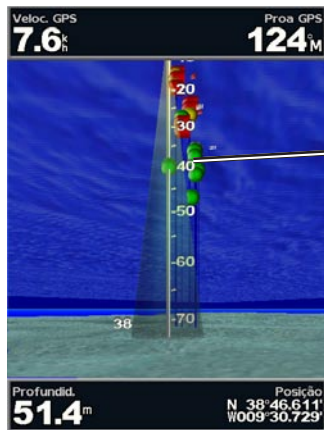

Perspectiva 3D

Trajectos—activa ou desactiva o registo de trajectos.

Barras de dados—mostra ou oculta valores de cruzeiro, navegação, pesca, combustível ou vela ([página 9](#)).

Utilizar as Cartas de Pesca

Utilize a carta de pesca para obter uma perspectiva detalhada e desimpedida dos contornos do fundo na carta.

A carta de pesca recorre aos dados batimétricos detalhados no cartão SD BlueChart g2 Vision, apresentando melhor desempenho na pesca ao largo e em profundidade.

A partir do ecrã inicial, seleccione **Cartas > Carta de Pesca**.



Para aceder a definições ou opções adicionais para a carta de pesca, prima **MENU**.

Ajudas à Navegação—apresenta ajudas à navegação, tais como rádio-faróis, luzes e obstruções.

Para as definições e opções relativas a Mapa em Ecrã Total, Pontos de passagem e trajectos, Outras embarcações e Barras de Dados, consulte “Menu Carta de Navegação” na [página 9](#).

Para personalizar o aspecto do ecrã de Carta de Pesca, seleccione **MENU > Configuração da Carta** ([página 12](#)).

Activar as imagens de satélite de alta resolução

Ao utilizar um cartão SD BlueChart g2 Vision pré-programado, é possível sobrepor imagens de satélite de alta resolução à terra, mar ou ambas as zonas das cartas de navegação.

Para activar imagens de satélite:

1. Durante a visualização da Carta de Navegação, prima **MENU**.
2. Seleccione **Configuração da Carta > Fotografias**.
3. Seleccione uma das seguintes opções:
 - **Desligar**—informação padrão da carta apresentada no mapa.
 - **Apenas Terra**—informação padrão da carta apresentada sobre a água com fotografias sobrepostas à terra.
 - **Ligada**—fotografias sobrepostas à terra e água com um nível de opacidade especificado. Quanto mais elevada a percentagem, tanto menos visíveis serão a terra e a água.



NOTA: quando activadas, as imagens de satélite de alta resolução são apresentadas somente a níveis reduzidos de zoom. Se não conseguir ver as imagens de alta resolução na sua região BlueChart g2 Vision, aumente ainda mais o tamanho utilizando o botão de **Amplitude (+)** ou aumente o nível de detalhe ([página 13](#)).

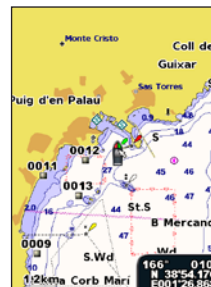

Sobreposição de fotografias desligada



Sobreposição de fotografias apenas na terra



Sobreposição de fotografias a 50%



Sobreposição de fotografias a 100%

Visualizar fotografias aéreas

Os cartões SD BlueChart g2 Vision SD pré-programados contêm fotografias aéreas de inúmeros elementos terrestres, marinas e portos. Utilize estas fotografias para orientar-se ou familiarizar-se com uma marina ou porto antes da chegada.



Fotografia Aérea



NOTA: utilize os botões de **Amplitude** (-/+) para aumentar ou diminuir o tamanho durante a visualização da fotografia aérea em ecrã total.

Para aceder a fotografias aéreas a partir da carta de navegação:

Utilize o **Botão Basculante** para realçar um ícone da câmara com o ponteiro e seleccione **Fotografia Aérea** ou **Rever**.

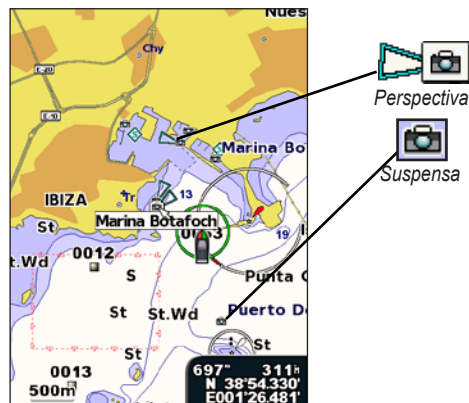

Visualizar informação relativa à estação de observação de correntes

Se existirem estações de observação da corrente disponíveis na sua região BlueChart g2 Vision, as mesmas são apresentadas na carta de navegação sob a forma de setas realçadas. Estes ícones indicam a velocidade e direcção da corrente. Seleccione **Rever** ou o nome da estação para apresentar um gráfico das correntes.



Ícone da estação de observação de correntes

Dados de estradas e POIs detalhados

A função BlueChart g2 Vision consta de dados de estradas e Pontos de interesse (POIs) detalhados, incluindo estradas costeiras e POIs bastante detalhados (por exemplo, restaurantes, alojamento, atracções locais, entre outros). Para obter instruções acerca da busca e navegação até estes POIs, consulte a secção “Para Onde?”, a partir da [página 22](#).

Utilizar a Orientação automática

A Orientação Automática cria e sugere automaticamente rotas com base em informação disponibilizadas pela carta BlueChart g2 Vision. Consulte a [página 38](#) para obter mais instruções acerca de como configurar a Orientação automática na sua embarcação. A secção “Para Onde?” [página 22](#) contém mais informações acerca da utilização da Orientação Automática.

Utilizar o ecrã de Carta/Sonda



NOTA: o ecrã de Carta/Sonda, à semelhança do ecrã de Sonda, está disponível apenas em caso de utilização de uma unidade compatível com sonda e ligada a um transdutor.

Utilize o ecrã de Carta/Sonda para visualizar a carta de navegação, de pesca, Mariner's Eye 3D ou Fish Eye 3D e a sonda ao mesmo tempo.

Para ver um ecrã de carta/sonda dividido:

1. A partir do ecrã inicial, seleccione **Carta/Sonda**.
2. Seleccione o tipo de carta a apresentar no ecrã dividido.

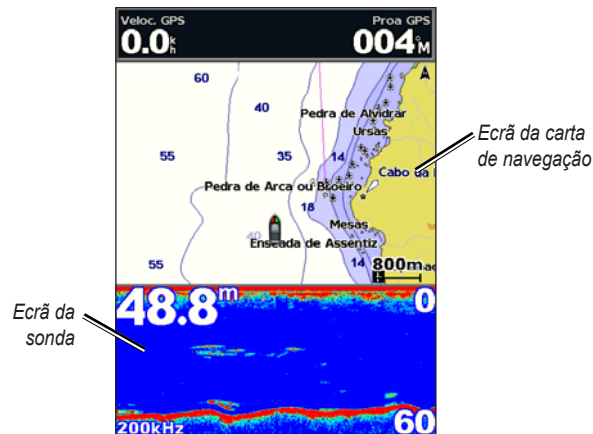

Combinação de Navegação/Sonda

Para aceder a definições ou opções adicionais para o ecrã de Carta/Sonda, prima **MENU**.

Para Onde?

Utilize a opção **Para Onde?** no ecrã inicial para procurar e navegar para pontos de passagem, rotas e serviços como postos de abastecimento, centros de reparação e rampas.



NOTA: é necessário criar pontos de passagem e rotas antes de navegar até eles.

Pode navegar para um destino, utilizando um de três métodos: **Siga**, **Rota para** ou **Orientações para**.

- **Siga**—navegação directa ao destino.
- **Rota para**—criação de uma rota da sua posição até ao destino, permitindo a adição de mudanças de direcção.
- **Orientações para**—pesquisa dados na carta BlueChart g2 Vision para sugerir o melhor percurso até ao destino. Tem de utilizar um cartão SD BlueChart g2 Vision para que esta opção seja apresentada.



ATENÇÃO: a opção **Orientações para** não garante a inexistência de obstáculos ou leito desimpedido. Por razões de segurança, resolva sempre quaisquer discrepâncias ou questões antes de continuar a navegação.

Navegar até um destino

Pode procurar e navegar para pontos de passagem, rotas e serviços como postos de abastecimento, centros de reparação e rampas.

Para iniciar a navegação:

1. A partir do ecrã inicial, seleccione **Para Onde?**
2. Seleccione a categoria na qual pretende navegar.

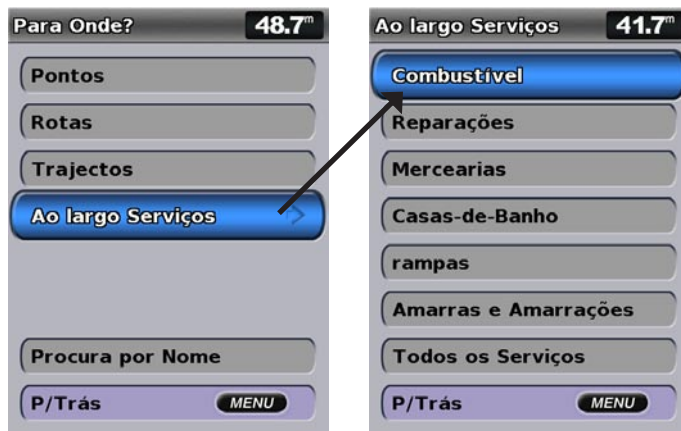

3. Seleccione um destino.



NOTA: prima a seta para a direita ou para a esquerda para ver informação adicional ou para visualizar a localização numa carta.

4. Selecciona **Navegar para**.
5. Selecciona **Siga**.
OU
Selecciona **Orientações para** com um cartão BlueChart g2 Vision pré-programado, para activação da Orientação Automática.
6. Siga a linha colorida no ecrã até ao destino.

Para parar a navegação:

Prima **MENU** e selecciona **Parar Navegação**.

Parar procurar um destino pelo nome:

1. A partir do ecrã inicial, selecciona **Para Onde?** > **Busca por Nome**.
2. Utilize o **Botão Basculante** para seleccionar caracteres e introduzir pelo menos uma parte do nome do destino.
3. Prima **SELECT** para ver os 50 destinos mais próximos que correspondam aos seus critérios de busca.
4. Selecciona o local > **Navegar para** > **Siga** ou **Rota para** (ou **Orientações para** quando utilizar um cartão BlueChart g2 Vision pré-programado).

Criar e utilizar pontos de passagem

Pode guardar um máximo de 1500 pontos de passagem (3000 pontos de passagem para modelos GPSMAP 421/451/521/551/526/556, incluindo modelos “s”) com nome, símbolo, profundidade, temperatura da água e comentários definidos pelo utilizador para cada ponto de passagem.

Para criar um novo ponto de passagem:

1. A partir do ecrã inicial, seleccione **Cartas > Carta de Navegação**.
2. Utilize o ponteiro do mapa (🖱️) para seleccionar o local que pretende designar como um ponto de passagem.
3. Prima **SELECT**.
4. Seleccione **Criar Ponto**.

Para marcar a sua localização actual como um ponto de passagem:

A partir de qualquer ecrã, prima a tecla **MARK**.

- **Editar ponto de passagem**—atribua um nome, símbolo, profundidade da água ou temperatura da água específicos.
- **Apagar**—apaga o ponto de passagem.
- **Homem-ao-Mar**—designa a posição actual como uma posição Homem-ao-Mar.
- **Seta para a direita ou esquerda**—alterna entre a informação do ponto de passagem e a Carta de Navegação.



NOTA: seleccionar **MARK** cria um ponto de passagem apenas na sua posição actual.

Para editar um ponto de passagem existente:

1. A partir da Carta de Navegação, utilize o ponteiro do mapa (🖱️) para realçar o ponto de passagem na Carta de Navegação.
OU
A partir do ecrã inicial, seleccione **Informação > Dados do Utilizador > Pontos de Passagem**.
2. Toque no ponto de passagem que pretende editar.
3. Seleccione **Editar Ponto de passagem**.
4. Seleccione o atributo de ponto de passagem a alterar (**Nome, Símbolo, Profundidade, Temp. da Água, Comentário** ou **Posição**).

Para mover o ponto de passagem na Carta de navegação:

1. Seleccione o ponto de passagem na Carta de Navegação.
2. Seleccione **Revisão**. (O botão **Revisão** encontra-se disponível apenas quando se encontra mais de um ponto de passagem nas proximidades.)
3. Seleccione o botão correspondente ao ponto de passagem a editar.
4. Seleccione **Mover**.
5. Prima **SELECT** para gravar a nova localização ou prima **MENU** para cancelar a acção de mover.

Para ver uma lista de todos os pontos de passagem:

A partir do ecrã inicial, seleccione **Informação > Dados do Utilizador > Pontos**.

Para eliminar um ponto de passagem ou um MOB:

1. A partir da Carta de Navegação, utilize o ponteiro do mapa (👉) para realçar o ponto de passagem ou o MOB na Carta de Navegação.
OU
A partir do ecrã inicial, seleccione **Informação > Dados do Utilizador > Pontos**.
2. Seleccione o ponto de passagem ou MOB que pretende eliminar.
3. Seleccione **Rever > Eliminar** (o botão **Rever** só é apresentado quando houver mais do que um ponto de passagem nas proximidades).

Criar e utilizar rotas

É possível criar e guardar um máximo de 20 rotas (100 rotas por modelos GPSMAP 421/451/521/551/526/556, incluindo modelos “s”), com até 250 pontos de passagem cada uma.

Para criar uma rota a partir da sua posição actual:

1. A partir da Carta de Navegação, utilize o ponteiro do mapa (👉) para seleccionar o destino.
2. Seleccione **Navegar para > Rota para**.
3. Utilize o ponteiro do mapa (👉) para seleccionar o local onde pretende realizar a última mudança de direcção até ao seu destino.
4. Prima **SELECT**. Repita este passo para adicionar outras mudanças de direcção.



5. Prima **MENU** para cancelar, para anular a última mudança de direcção ou para iniciar a navegação da rota.

Para criar uma rota noutra local:

1. A partir do ecrã inicial, seleccione **Informação > Dados Utilizador > Rotas > Nova Rota**.
2. Seleccione **Utilizar Carta** ou **Utilizar Lista de Pontos de passagem**.
3. Se tiver seleccionado **Utilizar Carta**, utilize o ponteiro do mapa (👉) para seleccionar o local onde pretende iniciar a nova rota.
Se tiver seleccionado **Utilizar Lista de Pontos de passagem**, seleccione o primeiro ponto de passagem da rota.
4. Escolha o local da primeira mudança de direcção e seleccione **SELECT**. Repita até a rota estar concluída.

Para Onde?

5. Seleccione **MENU** para gravar a rota.
6. Seleccione a rota a editar, eliminar ou navegar.

Para criar uma rota utilizando a Orientação Automática (quando utilizar o cartão BlueChart g2 Vision pré-programado):

1. A partir da Carta de Navegação, seleccione o seu destino.
2. Seleccione **Navegar para > Orientações para**. A sua rota é calculada.



NOTA: pode alterar o caminho da orientação automática para uma rota, seleccionando o fim do caminho e seleccionando **Navegar para > Rota para**. O caminho da orientação automática permanece no ecrã, permitindo o acompanhamento durante a criação de uma rota.

Para editar uma rota:

1. A partir do ecrã inicial, seleccione **Informação > Dados do Utilizador > Rotas**.
2. Toque na rota que quer editar.
3. Seleccione **Editar Rota**. Pode editar o nome da rota ou utilizar a carta ou lista de mudanças de direcção para editar as mudanças de direcção da rota.

Para eliminar uma rota:

1. A partir do ecrã inicial, seleccione **Informação > Dados do Utilizador > Rotas**.
2. Toque na rota que quer eliminar.
3. Seleccione **Eliminar > OK**.

Para ignorar um ponto de passagem numa rota:

1. Crie uma rota, como descrito previamente.
2. Seleccione o ponto que se segue ao ponto de passagem que pretende ignorar.
3. Seleccione **Navegar para > Siga** (ou **Rota para**).

Utilizar trajectos

Um trajecto corresponde a uma gravação do seu caminho. O trajecto em gravação denomina-se trajecto activo. É possível guardar um trajecto activo.

Para activar o registo de trajectos:

A partir da carta de Navegação ou Perspectiva 3D, seleccione **MENU > Pontos de passagem e trajectos > Trajectos > Activar**. O seu trajecto é assinalado no mapa através de uma linha.

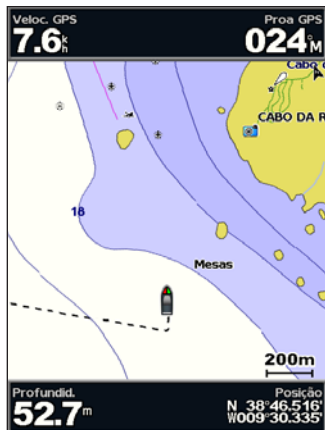

Para guardar o trajecto activo:

1. A partir da carta de Navegação ou Perspectiva 3D, seleccione **MENU > Pontos de passagem e trajectos > Trajectos Activos > Gravar o Trajecto Activo**.
2. Seleccione a hora de início do trajecto actual (ou **Meia-noite**, se disponível) ou **Registo completo**.
3. Para dar um nome ao trajecto, altere a cor do mesmo ou guarde-o como uma rota em **Editar trajecto**.

Para limpar o trajecto activo:

A partir da carta de Navegação ou Perspectiva 3D, seleccione **MENU > Pontos de passagem e trajectos > Trajectos Activos > Limpar o Trajecto Activo**. A memória de trajectos é limpa; o trajecto actual continua a ser gravado.

Para seguir novamente o trajecto activo:

1. A partir da carta de Navegação ou Perspectiva 3D, seleccione **MENU > Pontos de passagem e trajectos > Trajectos Activos > Seguir o Trajecto Activo**.
2. Seleccione a hora de início do trajecto actual ou **Registo completo**.
3. Siga a linha colorida no ecrã.

Para editar ou eliminar um trajecto guardado:

1. A partir da carta de Navegação ou Perspectiva 3D, seleccione **MENU > Pontos de passagem e trajectos > Trajectos gravados**.
2. Seleccione o trajecto que pretende editar ou eliminar.
3. Seleccione **Editar trajecto** para alterar o nome ou a cor do trajecto ou **Eliminar** para o apagar.

Para definir opções no trajecto activo:

A partir da carta de Navegação ou Perspectiva 3D, seleccione **MENU > Pontos de passagem e trajectos > Trajectos Activos > Opções do trajecto activo**.

Modo de gravação—seleccione **Desligado**, **Preencha** ou **Envolver**.

- **Desligado**—não grava um registo de trajecto.
- **Preencha**—grava um registo de trajecto até que a memória esteja cheia.

Para Onde?

- **Envolver**—o registo de trajectos é gravado continuamente, substituindo os dados mais antigos com dados novos.

Intervalo de gravação—define a frequência de gravação do registo de trajectos. A gravação de um registo de frequência elevada é mais rigorosa, mas ocupa rapidamente a memória do registo de trajectos.

- **Intervalo**—define se o intervalo é determinado pela distância, pelo tempo ou pela resolução. (Selecione **Alterar** para definir o valor.)
- **Distância**—grava o trajecto com base numa distância entre pontos.
- **Hora**—grava o trajecto com base num intervalo de tempo.
- **Resolução**—grava o trajecto com base numa variação do seu percurso. Recomenda-se esta definição para uma utilização mais eficiente da memória. O valor da distância (**Alterar**) é o erro máximo permitido do rumo verdadeiro antes de gravar um ponto de trajecto.
- **Alterar**—define o valor do intervalo.

Cor do trajecto—define a cor do trajecto.

Utilizar a tecnologia BlueChart g2 Vision

Os cartões SD BlueChart g2 Vision pré-programados (opcionais) permitem explorar todo o potencial da sua unidade. Além de cartas marítimas detalhadas, BlueChart g2 Vision integra as seguintes funcionalidades:

- **Mariner's Eye 3D**—uma perspectiva aérea sobre e detrás da sua embarcação - para utilização como auxiliar tridimensional de navegação. As perspectivas BlueChart g2 Vision/Mariner's Eye 3D são mais detalhadas do que os dados pré-carregados ([página 16](#)).
- **Fish Eye 3D**—fornece uma perspectiva subaquática que representa visualmente o leito do mar de acordo com a informação na carta.
- **Cartas de Pesca**—fornece a carta com contornos do fundo aumentados e sem dados de navegação. Esta carta é mais eficaz para a pesca ao largo e de profundidade.
- **Imagens de Satélite de Alta Resolução**—fornece imagens de satélite de alta resolução para uma representação realista da terra e água na carta de navegação.
- **Fotografias Aéreas**—fornece uma perspectiva das marinas e de outros pontos relevantes para a navegação, reconstituindo o cenário envolvente.
- **Dados de estradas e POIs detalhados**—fornece uma perspectiva das estradas, restaurantes e outros pontos de interesse ao longo da costa.
- **Dados actuais**—fornece uma perspectiva das informações da estação actual ([página 32](#)).

- **Orientação Automática**—utiliza os dados da carta e a profundidade de segurança da embarcação para determinar o melhor percurso para o seu destino ([página 38](#)).



NOTA: não é possível transferir dados BlueChart g2 Vision do cartão SD para o seu computador para fins de cópia de segurança ou visualização. Só é possível utilizar o cartão SD em unidades de GPS Garmin compatíveis com BlueChart g2 Vision.

Navegar com um piloto automático Garmin

Quando inicia qualquer tipo de navegação (**Siga**, **Rota para**, **Orientação para** ou **Seguir trajecto**), se estiver ligado a um piloto automático Garmin compatível, ser-lhe-á pedido que active o piloto automático.

Visualizar informações

Utilize o ecrã Informação para aceder a informações acerca de indicadores do painel de instrumentos, marés, correntes, dados do utilizador e outras embarcações.

Visualizar uma bússola

A partir do ecrã inicial, seleccione **Informação > Painel de instrumentos > Bússola**.

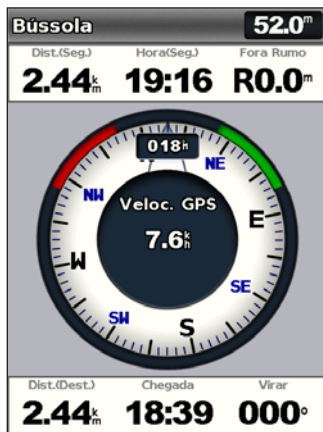

Visualizar números

É possível ver e personalizar dados numéricos, incluindo a profundidade, a informação de GPS e de navegação. Pode personalizar o número de campos apresentados e o tipo de informação incluído em cada campo. É possível visualizar um máximo de 6 campos de informação numérica.

Para ver o ecrã de Números, seleccione **Informação > Painel de instrumentos > Números**.



Para personalizar combinações de ecrãs:

1. A partir do ecrã inicial, seleccione **Informação > Painel de instrumentos > Números**.
2. Prima **MENU** e seleccione **Configurar**.

3. Seleccione o número de campos a apresentar (**3, 4, 5 ou 6**).
4. Seleccione a informação a visualizar em cada campo.

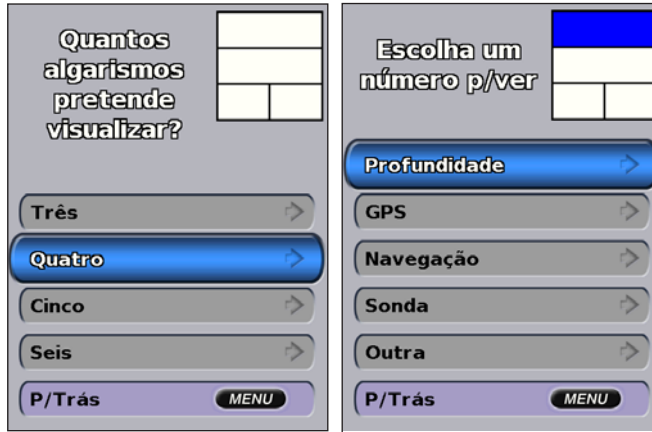

Visualizar dados de viagem

A partir do ecrã inicial, seleccione **Informação > Painel de instrumentos > Viagem**.

Odóm. viag. 11.9^k_m	Temp. pard. 40:38
Média mov. 11.4^k_h	Temp. mov. 01:02
Média total 0.3^k_h	Tempo total 41:41
Veloc. máx. 26.5^k_h	Odómetro 11.9^k_m
Comb. viag. 0.0_L	

Para repor os dados da viagem, a velocidade máxima, o odómetro ou todos os valores, prima **MENU** quando estiver a visualizar os dados da viagem.

Ver indicadores de combustível

Para ver indicadores do motor analógicos ou digitais, a partir do ecrã inicial, seleccione **Informação > Painel de instrumentos > Combustível**. É apresentado o nível de combustível em cada tanque, o combustível restante, o alcance, o consumo de combustível para cada motor, o consumo total, a economia de combustível para cada motor e a economia de combustível total.



NOTA: para visualizar informação acerca do combustível, a sua unidade deve estar ligada a um sensor externo de combustível, como um Garmin GFS™ 10.

Para sincronizar os indicadores de combustível com o combustível:

A partir do ecrã inicial, seleccione **Informação > Painel de instrumentos > Combustível > MENU**.

- **Atestar todos os tanques**—seleccione quando o seu tanque está cheio. É apresentada uma estimativa do combustível total. Ajuste, se necessário.
- **Adicionar combustível à embarcação**—seleccione quando tiver adicionado menos do que para tanque cheio. É apresentada uma estimativa do combustível adicionado. Ajuste, se necessário.
- **Definir nível do combustível na embarcação**—seleccione para especificar o combustível total nos tanques.
- **Economia de combustível**—seleccione **Velocidade do GPS** ou **Velocidade da água** (utilizando os dados de um mecanismo de velocidade) para o cálculo da economia de combustível.

Visualizar informação relativa às estações de observação da maré



NOTA: tem de utilizar um cartão BlueChart g2 Vision para ver informações da Estação de observação de marés.

1. Seleccione **Informação > Marés e correntes > Marés**.
2. Seleccione uma estação de observação de marés. É apresentada a informação da estação de observação de marés.



Seleccione **Alterar Data > Manual** para ver dados das marés para uma data diferente.

Seleccione **Mostrar Relatório** para ver o Relatório de previsão das marés para a estação seleccionada.

Visualizar informação relativa às correntes

Utilize o ecrã de Previsão de Correntes para visualizar informação acerca das correntes.



NOTA: tem de utilizar um cartão BlueChart g2 Vision para ver informações da Estação de observação de correntes.

1. Seleccione **Informação > Marés e correntes > Correntes**.
2. Seleccione uma estação de observação de correntes. É apresentada a informação da estação de observação de correntes.



Selecione **Alterar Data** > **Manual** para ver dados da estação de observação de correntes para uma data diferente.

Selecione **Mostrar Relatório** para ver o Relatório de previsão das correntes para a estação seleccionada.



NOTA: é possível seleccionar informação de marés e correntes directamente a partir da Carta de Navegação.

Visualizar os dados do utilizador

Para visualizar os dados do utilizador, seleccione **Informação** > **Dados Utilizador**, a partir do ecrã inicial.

Pontos de passagem—visualize uma lista de todos os pontos de passagem guardados ([página 15](#)).

Rotas—visualize uma lista de todas as rotas guardadas ([página 25](#)).

Trajectos—visualize uma lista de todos os trajectos guardados ([página 26](#)).

Transferência de dados—transfira pontos de passagem, rotas e trajectos de e para um cartão SD.

Limpar dados do utilizador—apaga todos os pontos de passagem, rotas e trajectos do utilizador.

Para copiar ou unir dados MapSource para a sua traçadora:

1. Insira o cartão SD na sua traçadora para que esta possa guardar um ficheiro no cartão SD. Este ficheiro fornece informação de formatação de dados ao MapSource. Só terá de o fazer quando copiar ou unir, pela primeira vez, dados MapSource para a sua traçadora a partir de um cartão SD específico.
2. Verifique a versão do MapSource no seu computador clicando em **Ajuda** > **Acerca do MapSource**. Se a versão for anterior a 6.12.2, obtenha a actualização mais recente clicando em **Ajuda** > **Procurar Actualização de Software** ou visite o site da Garmin em www.garmin.com.
3. Insira o cartão SD num leitor de cartões SD ligado ao computador.

4. A partir do MapSource, clique em **Transferir > Enviar para Dispositivo**.
5. A partir da janela Enviar para Dispositivo, selecciona a unidade correspondente ao leitor de cartões SD e o tipo de dados que pretende copiar para a traçadora.
6. Clique em **Enviar**.
7. Introduza o cartão SD no plotter cartográfico.
8. A partir do ecrã inicial da traçadora, seleccione **Informação > Dados do Utilizador > Transferência de dados**.
9. Opte por uma das seguintes opções:
 - Seleccione **Inserir a partir do Cartão** para transferir dados do cartão SD para a traçadora e combiná-los com os dados do utilizador existentes.
 - Seleccione **Substituir a partir do Cartão** para substituir os dados na sua traçadora.
10. Seleccione o nome do ficheiro da lista. Os dados são transferidos do cartão SD para a traçadora.

Para transferir dados (pontos de passagem, rotas, trajectos) para um cartão SD:

1. Introduza um cartão SD na ranhura correspondente na frente da unidade.
2. A partir do ecrã inicial, seleccione **Informação > Dados do utilizador > Transferência de dados > Gravar no Cartão**.
3. Opte por uma das seguintes opções:
 - Seleccione o nome do ficheiro da lista.
 - Seleccione **Adicionar um novo ficheiro** para criar um ficheiro novo. Introduza o nome do ficheiro através do **Botão Basculante** e seleccione **Concluído**.

4. Seleccione **Sim** para guardar pontos de passagem, rotas e trajectos no cartão SD. O nome do ficheiro é gravado com uma extensão .ADM.

Para transferir dados (pontos de passagem, rotas, trajectos) de um cartão SD:

1. Introduza um cartão SD na ranhura correspondente na frente da unidade.
2. A partir do ecrã inicial, seleccione **Informação > Dados do utilizador > Transferência de dados**.
3. Opte por uma das seguintes opções:
 - Seleccione **Inserir a partir do Cartão** para transferir dados do cartão SD para a traçadora e combiná-los com os dados do utilizador existentes.
 - Seleccione **Substituir a partir do Cartão** para substituir os dados na sua traçadora.
4. Seleccione o nome do ficheiro da lista. Os dados são transferidos do cartão SD para a traçadora.

Para copiar os mapas pré-carregados para um cartão SD:

1. Introduza um cartão SD (pelo menos 4 GB) na ranhura correspondente na frente da unidade.
2. A partir do ecrã inicial, seleccione **Informação > Dados do Utilizador > Transferência de dados > Copiar Mapa Incorporado** para copiar os mapas carregados na sua traçadora para o cartão SD.

Para transferir dados de ou para uma rede NMEA 2000:

1. Ligue a unidade a uma rede NMEA 2000. (Consulte as *Instruções de Instalação do GPSMAP 4000/5000*.)



NOTA: apenas as seguintes unidades são compatíveis com NMEA 2000:

GPSMAP 451/451s	GPSMAP 526/526s
GPSMAP 551/551s	GPSMAP 556/556s

2. A partir do ecrã inicial, seleccione **Informação > Dados do utilizador > Transferência de dados > Rede**.
3. Opte por uma das seguintes opções:
 - Seleccione **Clonar dados do utilizador** para transferir pontos de passagem, rotas e trajectos para outras traçadoras ligadas à rede. Os dados existentes são substituídos nessas traçadoras.
 - Seleccione **Unir dados do utilizador** para transferir dados entre todos os plotters cartográficos ligados à rede. Os dados exclusivos são combinados com os dados existentes em cada traçadora.

Para fazer uma cópia de segurança dos dados para um computador:

1. Introduza um cartão SD na ranhura correspondente na frente da unidade.
2. A partir do ecrã inicial, seleccione **Informação > Dados do utilizador > Transferência de dados > Gravar no Cartão**.
3. Opte por uma das seguintes opções:
 - Seleccione o nome do ficheiro da lista.
 - Seleccione **Adicionar um novo ficheiro** para criar um ficheiro novo. Introduza o nome do ficheiro através do **Botão Basculante** e prima **Select**.
4. Retire o cartão SD da unidade e insira-o num leitor de cartões SD ligado a um computador.

5. A partir do Explorador do Windows®, abra a pasta Garmin\UserData no cartão SD.
6. Copie o respectivo ficheiro .ADM do cartão e cole-o num destino do computador.

Para restaurar cópias de segurança de dados no plotter cartográfico:

1. Copie o respectivo ficheiro .ADM do computador para a pasta Garmin\UserData de um cartão SD.
2. Introduza o cartão SD no plotter cartográfico.
3. A partir do ecrã inicial da sua traçadora, seleccione **Informação > Dados do Utilizador > Transferência de dados > Substituir a partir do Cartão**.

Para eliminar todos os pontos de passagem, rotas e trajectos:

1. A partir do ecrã inicial, seleccione **Informação > Dados do Utilizador > Limpar dados do utilizador**.
2. Seleccione **Pontos, Rotas, Trajectos gravados** ou **Todos**.
3. Seleccione **OK** para eliminar os dados.

Visualizar outras embarcações

Para ver informação acerca de outras embarcações, seleccione **Informação > Outras Embarcações** a partir do menu inicial.



NOTA: para aceder a informação acerca de outras embarcações, a sua unidade deverá encontrar-se ligada a um dispositivo AIS (Sistema de Identificação Automática) ou DSC (Chamadas Digitais Selectivas) externo. Consulte a [página 49](#) para obter mais informações.

Lista AIS—visualizar informação acerca de todas as embarcações monitorizadas pela sua unidade. A lista AIS apresenta os MMSIs ou (se a embarcação os emitir) os nomes das embarcações AIS, ordenadas por alcance. A embarcação mais próxima surge no topo da lista.

Lista DSC—veja as 100 chamadas mais recentes. A Lista de Chamadas DSC apresenta a chamada mais recente enviada por uma embarcação. Se for recebida uma segunda chamada da mesma embarcação, esta substitui a primeira chamada na lista.

Selecione **Opções** para ordenar as chamadas por nome, tipo, MMSI, distância da sua embarcação ou hora de recepção da chamada.

Selecione **Opções > Eliminar Todas** para eliminar todas as chamadas da lista.

Para adicionar um contacto DSC:

1. Seleccionar **Adicionar Contacto**.
2. Utilize o **Botão Basculante** para introduzir o número MMSI da embarcação.
3. Utilize o **Botão Basculante** para introduzir o nome da embarcação.

Configurar o plotter cartográfico

Utilize o ecrã de configuração para configurar as definições da unidade.

Configurar as definições do sistema

Para alterar as definições gerais de sistema, seleccione **Configurar** > **Sistema**, a partir do ecrã inicial.

Simulador—para definir o Modo Simulador como Ligado ou Desligado. Seleccione **Configurar** para definir as opções do simulador, tais como a posição simulada, a velocidade e a direcção.

Beeper/Ecrã—seleccione **Beeper** para definir a emissão de sinais sonoros pela unidade. Seleccione **Ecrã** > **Retro-iluminação** para iluminar ou obscurecer a retro-iluminação. Seleccione **Ecrã** > **Modo de Cores** para alternar entre os modos Diurno e Nocturno (página 4).

Activação automática (GPSMAP 421/451/521/551/526/556, incluindo os modelos “s”)—define a Activação automática como **Ligada** ou **Desligada**. Quando foi seleccionada a opção **Ligada**, o plotter cartográfico activa-se automaticamente quando está ligado, excepto se o plotter cartográfico for desactivado com o botão de Alimentação antes de se perder a alimentação externa.

GPS—visualize satélites GPS.

- **Vista celeste**—visualize a constelação do satélite GPS.
- **WAAS/EGNOS**—active e desactive o WAAS (na América do Norte) ou o EGNOS (na Europa). O WAAS/EGNOS pode fornecer informações de posicionamento GPS mais precisas. Contudo, quando

utilizar o WAAS ou o EGNOS, o dispositivo demora mais tempo a adquirir os satélites.

- **Filtro velocidade**—seleccione **Ligado**, **Desligado** ou **Automático**. O filtro de velocidade calcula a velocidade média da embarcação durante um curto período de tempo para obter valores de velocidade mais suaves.

Informação do Sistema—aceda à informação do sistema e reponha as definições de fábrica. O botão **Gravar no Cartão** é fornecido como uma ferramenta de resolução de problemas; um representante da Assistência ao Produto Garmin poderá solicitar a utilização deste botão para recuperar dados acerca da rede marítima.

Registo de Eventos—apresenta uma lista dos eventos de sistema. Seleccione o evento pretendido para ver informações adicionais.

Configurar as unidades de medida

Para mudar as unidades de medida, a partir do ecrã inicial, seleccione **Configurar** > **Preferências** > **Unidades**.

Unidades do sistema—uma definição global que determina unidades de medida ao mesmo tempo: **Imperial (mh, ft, °F)**, **Métrico (kh, m, °C)**, **Náutico (kt, ft, °F)** ou **Personalizar**. Seleccione **Definir** para definir individualmente as unidades de medida para profundidade, temperatura, distância, velocidade, elevação, volume e pressão.



NOTA: é necessário que esteja a receber dados NMEA de profundidade da sonda ou a utilizar um módulo de sondador Garmin para aceder à informação de profundidade e temperatura.

Rumo—define a referência utilizada para o cálculo da informação relativa à direcção.

- **Auto Magnético**—define automaticamente a declinação magnética para a sua posição.
- **Verdadeiro**—define o norte verdadeiro como a referência de direcção.
- **Grelha**—define o norte da grelha como a referência de direcção (000°).
- **Magnético de Utilizador**—permite definir o valor de variação magnética.

Formato da Posição—mude o sistema de coordenadas para a apresentação da leitura de determinado local. Não mude o formato da posição, excepto se estiver a utilizar um mapa ou carta que especifique um formato diferente.

Datum do mapa—mude o sistema de coordenadas, no qual o mapa é estruturado. Mude apenas os dados de referência do mapa se estiver a utilizar um mapa ou uma carta que especifique dados de referência diferentes.

Hora—defina as opções da hora.

- **Formato das horas**—escolha um formato da hora de **12 horas**, **24 horas** ou **UTC**.
- **Fuso horário**—defina o fuso horário pretendido para as leituras de hora.
- **DST (Hora de Verão)**—selecione **Desligado**, **Ligado** ou **Auto**. A definição automática activa e desactiva automaticamente a hora de Verão, dependendo da época do ano.

Alterar o idioma do sistema

Para alterar o idioma do sistema, a partir do ecrã inicial, selecione **Configurar > Preferências > Idioma** e selecione o idioma

Configurar as preferências de navegação

Para alterar as preferências de navegação, a partir do ecrã inicial, selecione **Configurar > Preferências > Navegação**.

Etiquetas de rotas—para rotas gravadas, esta opção determina se as curvas da rota são indicadas por número (Curva 1, Curva 2, etc.) ou por designação do ponto de passagem e se a descrição das curvas é ocultada.

Transição de curva—defina a distância a que deve transitar para o próximo percurso antes de uma curva.

Fontes de velocidade—especifica o sensor utilizado para números de vento e economia de combustível. Toque em **Vento** ou **Economia de combustível** para alternar entre água (sensor de velocidade de água) e GPS (velocidade calculada pelo GPS).

Orientação Automática—defina os parâmetros da orientação automática:

- **Prof. Segura**—defina a profundidade mínima (valor de referência da carta) permitida no cálculo de um percurso de orientação automática. Não é permitida uma profundidade de segurança inferior a um metro durante a utilização da orientação automática.

- **Elev. Segura**—defina a altura mínima (valor de referência da carta) de uma ponte para que a sua embarcação passe em segurança sob a mesma.
- **Distância à costa**—defina a distância de protecção para a sua embarcação a partir da costa: **Mais perto**, **Perto**, **Normal**, **Longe** ou **Mais longe**.

Configurar as definições de comunicação

Para mudar as definições das comunicações, a partir do ecrã inicial, seleccione **Configurar > Comunicações**.

Porta Série 1—configura o formato de entrada/saída para a porta série 1 a utilizar quando ligar a sua traçadora a dispositivos NMEA externos, a um computador ou a outros dispositivos Garmin.

Porta Série 2 (se suportada)—configura o formato de entrada/saída para a porta série 2 a utilizar quando ligar a sua traçadora a dispositivos NMEA externos, a um computador ou a outros dispositivos Garmin.

- **Transferência de dados Garmin**—suporta a recepção ou o envio de dados de propriedade da Garmin para comunicar com software Garmin.
- **Transferência de sonda remota Garmin (GPSMAP 420/450/520/550/525/555)**—suporta a recepção ou o envio de dados da sonda de propriedade da Garmin para comunicar com software Garmin.

- **NMEA Standard**—suporta a entrada ou saída de dados NMEA 0183 padrão, DSC e suporte de entrada NMEA da sonda para as expressões DPT, MTW e VHW.
- **NMEA Alta Velocidade**—suporta a entrada ou saída de dados da especificação 0183 para a maioria dos receptores AIS.

Configuração NMEA 0183—active ou desactive as expressões de saída NMEA para o sistema sondador, rota, sistema e definições NMEA Garmin.

Para activar ou desactivar expressões de saída NMEA 0183:

1. A partir do ecrã inicial, seleccione **Configurar > Comunicações > Configuração NMEA 0183**.
 2. Escolha uma definição (**Sonda**, **Rota**, **Sistema** ou **Garmin**).
 3. Seleccione a expressão de saída NMEA 0183 para activar ou desactivar a saída.
- **Precisão da posição**—ajuste o número de dígitos (**Dois dígitos**, **Três dígitos** ou **Quatro dígitos**) à direita da casa decimal para a transmissão da saída NMEA.
 - **IDs dos Pontos**—determine como a unidade apresenta os identificadores dos pontos de passagem (**Nomes** ou **Números**).

Dispositivos NMEA 2000—enumera os dispositivos NMEA 2000 na sua rede. Se um dispositivo NMEA 2000 possuir opções de configuração ou definições, seleccione o dispositivo para uma lista de opções.



NOTA: apenas as seguintes unidades são compatíveis com NMEA 2000:

GPSMAP 451/451s	GPSMAP 526/526s
GPSMAP 551/551s	GPSMAP 556/556s

Dispositivos CANet—enumera os dispositivos CANet 2000 na sua rede. Se um dispositivo CANet possuir opções de configuração ou definições, seleccione o dispositivo para uma lista de opções.



NOTA: apenas o GPSMAP 420/450/520/550/525/555 (incluindo os modelos “s”) é compatível com CANet.

Definir alarmes

Pode configurar a unidade para que emita um alarme sonoro quando cumpridas algumas condições. Os alarmes encontram-se desactivados por predefinição.

Para definir um alarme:

1. A partir do ecrã inicial, seleccione **Configurar > Alarmes**.
2. Seleccione uma categoria.
3. Seleccione um alarme.
4. Seleccione **Ligado** para ligar o alarme.
5. Especifique a informação relativa ao alarme.

Definir alarmes de navegação

Para definir um alarme de navegação, a partir do ecrã inicial, seleccione **Configurar > Alarmes > Navegação**.

Chegada—defina a activação de um alarme quando se encontra a determinada distância (espacial ou temporal) de um ponto de curva ou de destino.

- **Tipo**—seleccione se pretende a activação de um alarme só quando se aproxima de um destino ou quando se aproxima de um ponto de passagem e de destino. Seleccione **Desligado** para desligar o alarme.
- **Activação**—seleccione se o alarme de chegada é accionado à hora de chegada ou à distância até à chegada.
- **Alterar Hora/Alterar Distância**—se tiver a opção Activação definida para Hora, seleccione **Alterar Hora** para definir o número de minutos antes da chegada em que o alarme deve ser accionado. Se tiver a opção Activação definida para Distância, seleccione **Alterar Distância** para definir a distância antes da chegada a que o alarme deve ser accionado. Utilize o **Botão Basculante** para alterar a hora ou a distância.

Garrar—defina a activação de um alarme quando ultrapassa determinada distância de deriva.

Fora de Rumo—defina a activação de um alarme quando se encontra a uma determinada distância fora de rota.

Definir alarmes de sistema

Para definir um alarme de sistema, a partir do ecrã inicial, seleccione

Configurar > Alarmes > Sistema.

Relógio—defina um alarme utilizando o despertador do sistema (GPS). O despertador da unidade deverá estar activado.

Bateria—defina um alarme que é activado quando a bateria atinge uma voltagem inferior à especificada.

Precisão do GPS—defina a activação de um alarme quando a precisão de posição do GPS se encontra fora do valor especificado.

Definir alarmes de sonda

Para definir um alarme de sonda, a partir do ecrã inicial, seleccione

Configurar > Alarmes > Sonda.



NOTA: é necessário que esteja a receber dados de profundidade da sonda NMEA ou a utilizar um módulo de sonda Garmin para configurar alarmes de sonda.

Águas rasas—defina um alarme a activar quando a profundidade for inferior ao valor especificado.

Águas profundas—defina um alarme a activar quando a profundidade for superior ao valor especificado.

Temp. da Água—defina um alarme que é activado quando o transdutor indica uma temperatura 1,1 °C acima ou abaixo da temperatura especificada.

Peixe—defina um alarme que é activado quando a unidade detectar um alvo suspenso, correspondente aos símbolos especificados.



—emite um alarme para peixes de todos os tamanhos.



—emite um alarme apenas para peixes de média e grande dimensão.



—emite um alarme apenas para peixes de grande dimensão.

Definir o alarme Combustível total a bordo

Pode configurar a sua traçadora para accionar um alarme quando a quantidade total de combustível ainda presente no depósito atingir o nível especificado.



NOTA: para receber informação acerca do nível do combustível, a sua unidade deve estar ligada a um sensor externo de combustível, como um Garmin GFS 10.

Para activar o alarme Combustível total a bordo e definir o nível de alarme de combustível:

1. A partir do ecrã inicial, seleccione **Configurar > Alarmes > Combustível > Combustível total a bordo > Ligado** (ou **Desligado**).
2. Se seleccionar **Ligado**, utilize o **Botão Basculante** para indicar o nível de combustível no qual o alarme é activado.

Configurar a Minha Embarcação

Para configurar as definições da sua embarcação, a partir do ecrã inicial, seleccione **Configurar > Minha Embarcação**.

Dif. Calado—apresenta a leitura de superfície relativa à profundidade da quilha, para que possa medir a profundidade a partir da face inferior da quilha, ao invés de a medir a partir da posição do transdutor. Introduza um número positivo para o calado da quilha. Insira um número negativo para compensar uma embarcação de grandes dimensões que se possa deslocar vários metros de água.

Para ajustar o calado da quilha:

1. A partir do ecrã inicial, seleccione **Configurar > Minha Embarcação > Dif. Calado**.
2. Utilize o **Botão Basculante** para introduzir a distância medida entre a localização do transdutor e a linha de água ou a quilha da embarcação.
 - Se medir na direcção da quilha (transdutor instalado na linha de água), introduza um número positivo (+). Apresenta a profundidade no fundo da quilha.
 - Se estiver a medir até à linha de água (transdutor instalado na quilha da embarcação), introduza um número negativo (-). Apresenta a profundidade à superfície.
3. Prima **Efectuado** para confirmar o número.

Transdutor à superfície

A um número positivo (+) apresenta a profundidade a partir do fundo da quilha.

Transdutor no fundo da quilha

A um número negativo (-) apresenta a profundidade a partir da superfície.

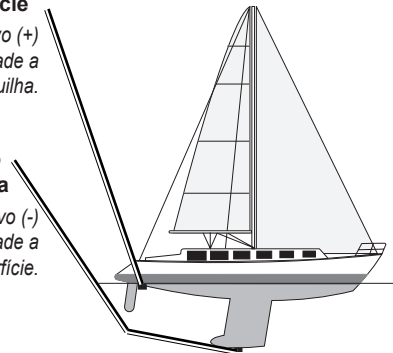

Desvio da temperatura—defina o desvio da temperatura para o sensor da temperatura do seu transdutor.

Calibrar Velocidade na Água—utilize este menu para calibrar um dispositivo de detecção de velocidade. Siga as instruções apresentadas no ecrã para a calibragem. Este menu não se encontra acessível em transdutores sem sensor de velocidade.



NOTA: se a embarcação não se movimentar a uma velocidade suficiente ou se o sensor de velocidade não registar a velocidade, é apresentada a mensagem “Velocidade Demasiado Baixa”. Seleccione **OK** e aumente de forma segura a velocidade da embarcação. Se receber a mensagem novamente, pare a embarcação e certifique-se de que o mecanismo do sensor de velocidade não está preso. Se o mecanismo rodar livremente, verifique as ligações dos cabos. Se continuar a receber a mensagem, contacte a Assistência ao Produto Garmin.

Capacidade de combustível—introduza a capacidade total de combustível da sua embarcação.

Configurar Outras embarcações

Para configurar definições para outras embarcações, seleccione **Configurar > Outras Embarcações**, a partir do ecrã inicial.



NOTA: para configurar a informação de AIS ou DSC para outras embarcações, a sua unidade deverá estar ligada a um dispositivo AIS ou DSC externo.

AIS—ligue ou desligue o sistema de identificação automática (AIS). O AIS informa-o do tráfego na área, fornecendo as IDs, posição, rota e velocidade das embarcações equipadas com um transmissor respondedor e que se encontrem dentro do seu alcance.

DSC—ligue ou desligue as Chamadas Digitais Selectivas (DSC).

Alarme AIS—active ou desactive uma zona de segurança em torno da sua embarcação. Esta função destina-se a evitar as colisões e a zona pode ser personalizada.

Para personalizar as definições da zona de segurança:

A partir do ecrã inicial, seleccione **Configurar > Outras Embarcações > Alarme AIS**.

- **Alcance**—altere o raio do anel da zona de segurança para uma distância especificada de 150 m a 3,0 km.
- **Tempo p/** (a Zona de Segurança)—emite um alarme, se o AIS ou MARPA determinar a chegada de uma embarcação à zona de segurança num determinado período de tempo (de 1 a 24 minutos).

Utilizar a sonda

Se ligadas a um transdutor, as seguintes traçadoras podem ser utilizadas como localizadores:

GPSMAP 420s	GPSMAP 450s
GPSMAP 421s	GPSMAP 451s
GPSMAP 520s	GPSMAP 525s
GPSMAP 521s	GPSMAP 526s
GPSMAP 550s	GPSMAP 555s
GPSMAP 551s	GPSMAP 556s

Comprender o Ecrã Total

Selecione a opção Ecrã Total para visualizar um gráfico de ecrã completo das leituras de sonda do transdutor.

A partir do ecrã inicial, seleccione **Sonda > Ecrã Total**.

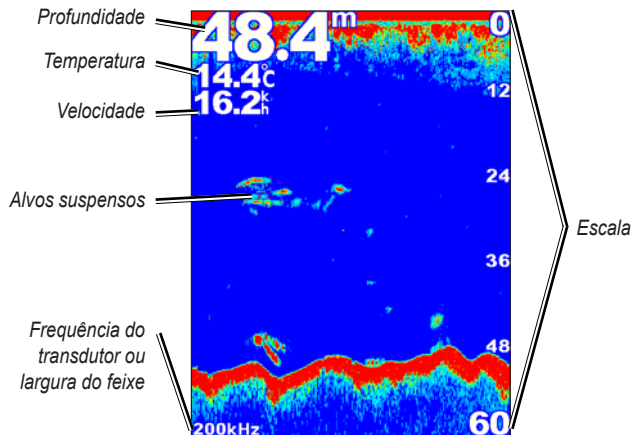

Ecrã Total

Comprender o ecrã Frequência Dividida

Utilize o ecrã Frequência Dividida (apenas em transdutores de dupla frequência) para visualizar, no mesmo ecrã, as frequências de 50 kHz e 200 kHz. É apresentado, à esquerda, um gráfico de frequências de 50 kHz; à direita, um gráfico de frequências de 200 kHz.

A partir do ecrã inicial, seleccione **Sonda > Frequência Dividida**.

Profundidade, temperatura e velocidade da água

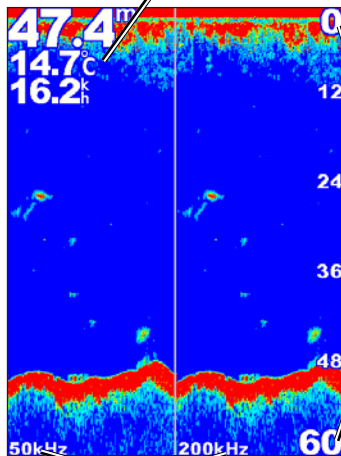

Frequências

Frequência dividida

Escala

Compreender o ecrã Zoom Dividido

Utilize o ecrã Zoom Dividido para visualizar os dados completos do gráfico obtidos pela sonda, bem como uma secção redimensionada do mesmo ecrã.

A partir do ecrã inicial, seleccione **Sonda > Zoom Dividido**.

Profundidade, temperatura e velocidade da água

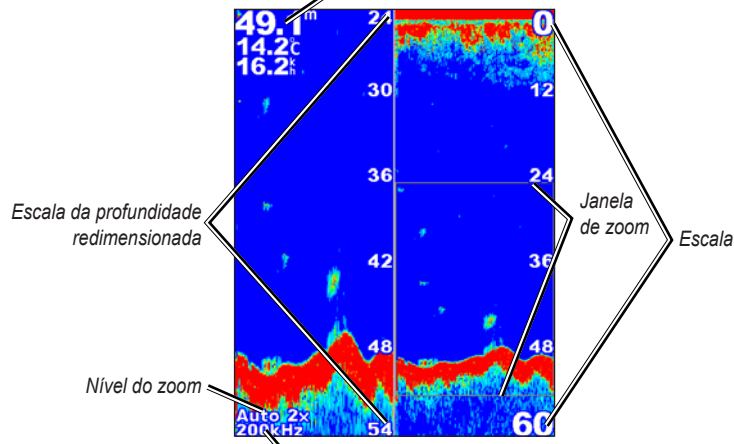

Nível do zoom

Frequência do transdutor
ou largura do feixe

Zoom dividido

Janela
de zoom

Escala

Compreender o ecrã Registo de Temperaturas

Nos transdutores com sensor de temperatura, o ecrã Reg. Temp. guarda ao longo do tempo um registo gráfico de leituras de temperatura. No canto superior esquerdo são apresentadas a temperatura e profundidade actuais.

A partir do ecrã inicial, seleccione **Sonda > Reg. Temp.**

Utilizar a sonda

Prima **MENU** para definir a duração e a escala do registo.

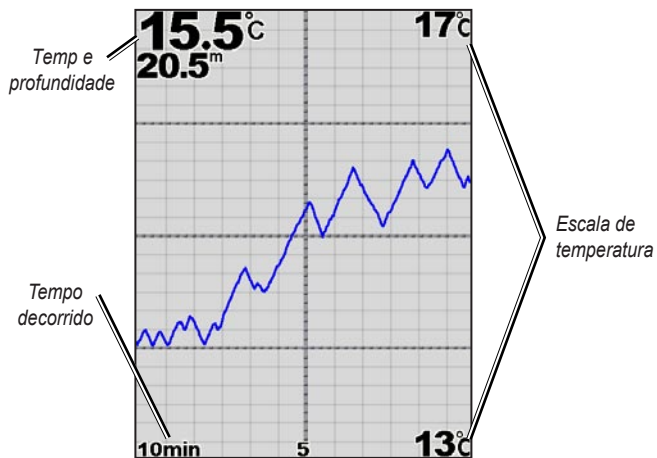

Registo de temperaturas

A temperatura é apresentada do lado direito e o tempo decorrido no fundo do ecrã. O gráfico desloca-se para a esquerda à medida que as informações são recebidas.

Configurar a sonda

Utilize o ecrã de Configuração da Sonda para definir e ajustar as definições comuns a todos os ecrãs da sonda.

A partir do ecrã inicial, seleccione **Sonda > Config. da Sonda**.

Símbolos de pesca—define o modo como a unidade interpreta alvos suspensos.

Desligar A unidade não interpreta os dados devolvidos pelo sinal da sonda (predefinição).



Os alvos suspensos são apresentados como símbolos. É apresentada a informação como padrão de fundo da sonda, facilitando a distinção entre peixes e estruturas.



Os alvos suspensos são apresentados como símbolos, com informação como padrão de fundo. É também apresentada a profundidade alvo de cada símbolo.



Os alvos suspensos são apresentados como símbolos. Não é apresentada informação como padrão de fundo.



Os alvos suspensos são apresentados como símbolos, sem informação como padrão de fundo. É apresentada a profundidade alvo de cada símbolo.

Velocidade Passagem—ajusta a velocidade à qual a sonda se desloca da direita para a esquerda (**Ultrasroll™**, **Rápida**, **Média** ou **Lenta**). Se utiliza um transdutor com sensor de velocidade, seleccione **Automático** para que a velocidade de passagem se ajuste automaticamente à velocidade náutica da embarcação.

L.Branca—realça o sinal mais forte devolvido a partir do fundo, ajudando a identificar a sua dureza ou suavidade.

- **Desligada** (predefinido)—desliga a linha branca.
- **Alta**—a definição mais sensível. Quase todos os sinais fortes são realçados a branco.
- **Média**—muitos sinais fortes são realçados a branco.
- **Baixa**—a definição menos sensível. Só os resultados mais fortes são realçados a branco.

Esquema de cores—selecione **Branco** ou **Azul**. Esta opção afecta o padrão de fundo de todos os ecrãs de sonda, mas não altera os ecrãs Números ou Reg. Temp.

Ruído de Superfície—mostra ou oculta os sinais devolvidos pela sonda perto da superfície da água. Oculte o ruído de superfície para reduzir as interferências.

Barras de dados—mostra ou oculta a voltagem da bateria, a temperatura da água ou a velocidade na água (caso o seu transdutor possua estas funcionalidades), de cruzeiro ou de navegação.



NOTA: para apresentar a temperatura ou a velocidade da água, o transdutor ligado deve ser capaz de medir a temperatura da água, a velocidade da água ou ambas. Selecione **Automático** para apresentar os valores.

Definições avançadas da sonda

Para ajustar as definições de sonda avançadas, prima **MENU** durante a apresentação do ecrã de sonda.

Pausa da sonda—Pára a navegação do ecrã da sonda.

Para marcar um ponto de passagem a uma profundidade seleccionada:

1. Durante a apresentação do ecrã de sonda, prima **MENU > Pausa da sonda**.
2. Utilize o **Botão Basculante** para posicionar o ponteiro por cima do peixe ou da estrutura que pretende marcar.
3. Prima **SELECT**.

A partir do ecrã em pausa, prima **MENU > Retomar** para continuar a navegação.

Alcance—a escala de profundidade apresentada no lado direito do ecrã (**Automático** ou, para ajustar manualmente, **Direita** ou **Esquerda**).

Ganho—controla a sensibilidade do receptor da sonda (**Automático** ou, para ajustar manualmente, **Direita** ou **Esquerda**). Aumente o ganho para visualizar um maior número de detalhes. Se o ecrã apresentar demasiada informação, diminua o ganho.

Frequência—ao utilizar um transdutor de frequência dupla, selecione o modo de apresentação das frequências no ecrã (**200kHz**, **50kHz**, **Dupla** ou **Auto**).

Zoom—aumente a escala de uma secção do Ecrã Total. O zoom encontra-se desligado ou predefinido como **Sem Zoom**. Existem quatro opções disponíveis:

- **Sem Zoom**—desliga o zoom.
- **Zoom x2**—duplica a ampliação.
- **Zoom x4**—quadruplica a ampliação.
- **Fundo Fixo**—fixa a janela de zoom ao fundo.
- **Zoom Dividido**—apresenta a janela de Zoom Dividido ([página 45](#)).

Linha Batimétrica—consulta rápida a uma determinada profundidade (**Mostrar** ou **Ocultar**). Para definir a profundidade da linha de referência, seleccione **Mostrar** e prima para cima ou para baixo no **Botão Basculante**.

Chamadas Digitais Selectivas (DSC)

Utilizar a traçadora com um rádio VHF

A tabela seguinte indica as funções disponíveis quando ligar a sua traçadora a um rádio VHF numa rede NMEA 0183 ou NMEA 2000.

Função	Rádio VHF com NMEA 0183	Rádio VHF com NMEA 2000	Rádio VHF Garmin com NMEA 0183	Rádio VHF Garmin com NMEA 2000
A traçadora pode transferir a sua posição GPS para o seu rádio. Se o seu rádio tiver capacidade, a informação da posição GPS é transmitida com as chamadas DSC.	X	X	X	X
A traçadora pode receber chamadas de socorro DSC e informação da posição a partir do rádio.	X	X	X	X
A traçadora pode localizar as posições das embarcações que enviem relatórios de posição.	X	X	X	X
Defina rapidamente e envie detalhes de chamadas de rotina individuais para o seu rádio VHF Garmin.				X
Quando iniciar uma chamada de socorro homem-ao-mar a partir do rádio, a traçadora apresenta o ecrã homem-ao-mar e avisa-o para navegar para o ponto homem-ao-mar.				X
Quando iniciar uma chamada de socorro homem-ao-mar a partir da traçadora, o rádio apresenta a página Chamada de socorro para iniciar uma chamada de socorro homem-ao-mar.				X

Para activar ou desactivar as DSC:

1. Seleccione **Configurar** > **Outras embarcações**.
2. Seleccione **DSC** para activá-las ou desactivá-las.

Adicionar um contacto DSC

Pode efectuar chamadas para um contacto DSC a partir da traçadora. Consulte a [página 52](#) para informação acerca de como efectuar uma chamada de rotina individual.

1. Quando visualizar uma carta, prima **MENU** > **Outras embarcações** > **DSC** > **Lista DSC** > **Adicionar Contacto**.
2. Utilize o **Botão Basculante** para introduzir o número de Identificação do Serviço Móvel Marítimo (MMSI) da embarcação e prima **SELECT**.
3. Utilize o teclado no ecrã para introduzir o nome da embarcação e seleccione **Concluído**.

Visualizar a Lista DSC

A lista DSC é um registo das mais recentes chamadas DSC e de outros contactos DSC introduzidos. A lista DSC pode conter até 100 entradas. A lista DSC apresenta a chamada mais recente enviada por uma embarcação. Se for recebida uma segunda chamada da mesma embarcação, esta substitui a primeira chamada na lista.

A partir do ecrã da carta, prima **MENU** > **Outras embarcações** > **DSC** > **Lista DSC**.

Receber chamadas de socorro

Se a sua traçadora Garmin e o rádio VHF estiverem ligados via NMEA 0183 ou NMEA 2000, a sua traçadora alerta-o quando o rádio VHF receber uma chamada de socorro DSC. Se a informação da posição tiver sido enviada com a chamada de socorro, essa informação também está disponível e é gravada com a chamada.

O símbolo  designa uma chamada de socorro na Lista DSC e marca a posição de uma embarcação na Carta de navegação na altura em que uma chamada de socorro DSC é enviada.

Quando receber uma chamada de socorro DSC:

1. Seleccione **Revisão** para ver os detalhes da chamada.
2. Opte por uma das seguintes opções:
 - Seleccione **Chamada com Rádio** para configurar uma chamada de rotina individual com o rádio para contactar a embarcação em perigo ([página 52](#)). Esta opção só está disponível se estiver a utilizar um rádio VHF Garmin compatível com NMEA 2000.
 - Seleccione **Editar** para editar o nome da embarcação e adicionar um comentário. Se o seu rádio estiver a acompanhar a posição da embarcação, seleccione **Trilho** para mostrar ou ocultar a linha do trilho da embarcação e seleccione **Linha do trilho** para alterar a cor da linha. Seleccione **Apagar Relatório** para eliminar o relatório da chamada. Seleccione **Criar Ponto de passagem** para definir um ponto de passagem na posição enviada com a chamada de socorro.

Chamadas de socorro Homem-ao-mar iniciadas a partir de um rádio VHF

Quando a sua traçadora Garmin estiver ligada a um rádio Garmin compatível com NMEA 2000 e iniciar uma chamada de socorro DSC a partir do rádio, a sua traçadora Garmin apresenta o ecrã Homem-ao-Mar e avisa-o para navegar para o ponto homem-ao-mar. Se tiver um sistema de piloto automático Garmin ligado à rede, a sua traçadora avisa-o para começar uma manobra de Williamson para o ponto homem-ao-mar.

Se cancelar a chamada de socorro homem-ao-mar no rádio, o ecrã Homem-ao-Mar deixa de ser apresentado.

Chamadas de socorro Homem-ao-mar iniciadas a partir de uma traçadora

Quando a sua traçadora Garmin estiver ligada a um rádio Garmin compatível com NMEA 2000 e activar a navegação para o local de homem-ao-mar, o rádio apresenta a página Chamada de socorro para iniciar uma chamada de socorro homem-ao-mar. No rádio, prima e deixe premeida a tecla DISTRESS durante, pelo menos, três segundos para enviar a chamada de socorro.

Para informação acerca de chamadas de socorro a partir do rádio Garmin, consulte o Manual do Utilizador do Rádio VHF Garmin. Para informação acerca de activar a navegação até a um local de homem-ao-mar, consulte a [página 24](#).

Acompanhamento da posição

Quando ligar a sua traçadora Garmin a um rádio VHF utilizando NMEA 0183, pode acompanhar embarcações que enviem relatórios de posição. Esta função também está disponível com NMEA 2000, desde que a embarcação envie os dados PGN correctos (PGN 129808; informação de chamada DSC).

Cada chamada de relatório de posição recebida é registada na Lista DSC ([página 36](#)).

Para ver uma lista de relatórios de posição:

1. A partir do ecrã inicial, seleccione **Informação > Outras Embarcações > Lista DSC**.
2. Seleccione uma das seguintes opções:
 - Seleccione **Chamada com Rádio** para configurar uma chamada de rotina individual com o rádio para contactar a embarcação que enviou o relatório de posição. Esta opção só está disponível se estiver a utilizar um rádio VHF Garmin compatível com NMEA 2000.
 - Seleccione **Editar** para editar o nome e o símbolo da embarcação e adicionar um comentário. Se o seu rádio estiver a acompanhar a posição da embarcação, seleccione **Trilho** para mostrar ou ocultar a linha do trilho da embarcação e seleccione **Linha do trilho** para alterar a cor da linha. Seleccione **Apagar Relatório** para eliminar o relatório da chamada. Seleccione **Criar Ponto de passagem** para definir um ponto de passagem na posição enviada com a chamada de socorro.
 - Seleccione **Apagar Relatório** para eliminar o relatório da chamada.

- Selecione **Navegar para** para Siga ou Rota Para o local enviado com o relatório de posição ([página 11](#)).

Configurar trilhos de embarcações na Carta de navegação

Se tiver a traçadora configurada para mostrar trilhos, a Carta de navegação apresenta um ponto preto por cada posição comunicada, uma linha preta que indica o percurso da embarcação e um símbolo Bandeira Azul  que indica a última posição comunicada.

Para definir a duração dos pontos de trilho apresentados:

1. A partir do ecrã da carta, prima **MENU > Outras embarcações > DSC > Trilhos DSC**.
2. Selecione o número de horas durante as quais mostrar as embarcações acompanhadas na Carta de navegação. Por exemplo, se seleccionar **4 Horas**, são apresentados todos os pontos de trilhos (com menos de quatro horas) de embarcações acompanhadas.

Para desactivar as linhas dos trilhos das embarcações acompanhadas:

1. A partir do ecrã da carta, prima **MENU > Outras embarcações > DSC > Trilhos DSC**.
2. Selecione **Desactivar** para desactivar os trilhos de cada uma das embarcações.

Para mostrar ou ocultar a linha do trilho de uma embarcação específica que esteja a enviar relatórios de posição:

1. A partir do ecrã inicial, selecione **Informação > Outras Embarcações > DSC > Lista DSC**.

2. Selecione a embarcação da lista > **Editar**.
3. Selecione **Trilho**.

Para mudar o símbolo e a cor da linha do trilho de uma embarcação:

1. A partir do ecrã inicial, selecione **Informação > Outras Embarcações > Lista DSC**.
2. Selecione a embarcação da lista > **Editar**.
3. Selecione uma opção:
 - Selecione **Símbolo** para editar o símbolo.
 - Selecione **Linha de trilho** para editar a cor da linha.

Fazer uma chamada de rotina individual

Quando ligar a sua traçadora Garmin a um rádio VHF Garmin compatível com NMEA, pode utilizar a interface da traçadora para definir uma chamada de rotina individual. Quando definir uma chamada de rotina individual a partir do seu computador, pode seleccionar um dos seguintes canais para comunicar. O rádio transmite este pedido com a chamada.

A selecção de um canal DSC está limitada aos canais disponíveis em todas as bandas de frequência: 6, 8, 9, 10, 13, 15, 16, 17, 67, 68, 69, 71, 72, 73 ou 77.



NOTA: o canal predefinido é o 72. Contudo, selecione **Canal** para seleccionar um canal diferente da lista. Se seleccionar um canal diferente, a traçadora utiliza esse canal para as chamadas subsequentes até fazer uma chamada utilizando um canal diferente.

Para fazer uma chamada de rotina individual:

1. Quando visualizar uma carta, prima **MENU** > **Outras embarcações** > **DSC** > **Lista DSC**.
2. Seleccione a estação a chamar na lista.
3. Seleccione **Revisão** > **Chamar com rádio**.
4. Seleccione **Enviar** para enviar a informação acerca da chamada para o rádio.
5. No seu rádio VHF Garmin, seleccione **Chamar**.

Contactar um alvo AIS

Quando ligar a sua traçadora Garmin a um rádio VHF Garmin compatível com NMEA 2000, pode utilizar a interface da traçadora para definir uma chamada de rotina individual para um alvo de sistema de identificação automática (AIS). Para mais informações sobre a selecção de um canal diferente do canal predefinido (Canal 72), consulte ([página 52](#)).

Para fazer uma chamada de rotina individual para um alvo AIS:

1. Durante a visualização de uma carta, utilize o **Botão Basculante** para seleccionar um alvo AIS .
2. Seleccione **Embarcação AIS** > **Chamar com rádio**.
3. Seleccione **Enviar** para enviar a informação acerca da chamada para o rádio.
4. No seu rádio VHF Garmin, seleccione **Chamar**.

Anexo

Especificações

Especificações físicas

Tamanho: **Série 400:** L × A × P: 14,5 cm × 12,7 cm × 7,6 cm
(5,7 pol. × 5,0 pol. × 3,0 pol.)

Série 500: L × A × P: 15,0 cm × 16,3 cm × 7,4 cm
(5,9 pol. × 6,4 pol. × 2,9 pol.)

Peso: **Série 400:** 560 g (1,30 lb.)

Série 500: 800 g (1,75 lb.)

Ecrã: **GPSMAP 420/421/450/451:** 10,6 cm. na diagonal (4,0 pol.),
ecrã QVGA com brilho ajustável, 320 × 234 pixels.

GPSMAP 520/521/550/551: 12,7 cm. na diagonal (5,0 pol.),
ecrã QVGA com brilho ajustável, 320 × 240 pixels.

GPSMAP 525/526/555/556: 12,7 cm. na diagonal (5,0 pol.),
ecrã Full VGA com brilho ajustável, 640 × 480 pixels,
capacidade para 4096 cores.

Revestimento: totalmente hermético, liga de plástico de alto impacto,
impermeável de acordo com as normas IEC 529 IPX7.

Amplitude de temperatura: de 15 °C a 55 °C (5 °F a 131 °F)

Distância de segurança em relação à bússola: 95 cm (38 pol.)

Desempenho

Receptor: Receptor diferencial de 12 canais paralelos, compatível com um receptor WAAS

Tempos de aquisição:*

GPSMAP 420/420s GPSMAP 450/450s

GPSMAP 520/520s GPSMAP 525/525s

GPSMAP 526/526s GPSMAP 556/556s

GPSMAP 550/550s GPSMAP 555/555s

Quente: aproximadamente 15 segundos

Frio: aproximadamente 45 segundos

AutoLocate® (reposição dos valores de fábrica): aproximadamente
2 minutos

GPSMAP 421/421s GPSMAP 451/451s

GPSMAP 521/521s GPSMAP 551/551s

Quente: aproximadamente 1 segundo

Frio: aproximadamente 38 segundos

AutoLocate (reposição dos valores de fábrica): aproximadamente
45 segundos

*Tempos médios de aquisição para um receptor estático com uma
visão clara do céu.

Taxa de actualização: 1/segundo, contínua

Precisão do GPS:

Posição: <15 m (49 pés), 95% típica

Velocidade: 0,05 m/s (0,164 pés/s.) ritmo estável

Precisão do WAAS:**Posição:** <3 m (10 pés), 95% típica***Velocidade:** 0,05 m/s ritmo estável**Dinâmica:** 6 g**Alimentação****Fonte de Alimentação:** 10–32 Vcc

GPSMAP 421/421s GPSMAP 451/451s

GPSMAP 521/521s GPSMAP 526/526s

GPSMAP 551/551s GPSMAP 556/556s

Fonte de Alimentação: 10–35 Vcc

GPSMAP 420/420s GPSMAP 450/450s

GPSMAP 520/520s GPSMAP 525/525s

GPSMAP 550/550s GPSMAP 555/555s

Utilização: máx. de 15 W a 13,8 Vcc**Fusível:** AGC/3AG - 3,0 A**Sonda****Alimentação:** transdutor de 1 kW, 1000 W (RMS),

8000 W (pico a pico)*;

Dupla Frequência, 500 W (RMS), 4000 W (pico a pico);

Feixe Duplo, 400 W (RMS), 3200 W (pico a pico)

Frequência: 50/200 kHz (dupla frequência e 1 kW), 80/200 kHz
(feixe duplo)**Profundidade:** 762 m (2500 pés) (1 kW), 457 m (1500 pés)
(dupla frequência), 274 m (900 pés) (feixe duplo)***Os transdutores de 1 kW são suportados somente pelas unidades
GPSMAP 525s/526s/555s/556s.**A capacidade de profundidade depende do grau de salinidade da
água, do tipo de fundo e de outras condições marítimas.**Alarmes e mensagens**A unidade utiliza um sistema de mensagens no ecrã de modo a alertá-lo para algumas características de funcionamento. Quando surgir uma mensagem, prima **MENU** para reconhecer a sua presença.**Alarme de Precisão**—a precisão do GPS alcançou valores fora do intervalo configurado pelo utilizador.**A entrar em área não segura**—a embarcação está a aproximar-se de uma área não segura, conforme definido pelas suas definições de segurança.**A entrar em área segura**—a embarcação está a aproximar-se de uma área segura, conforme definido pelas suas definições de segurança.**A prof. NMEA está abaixo do transdutor**—deverá introduzir um calado da quilha apropriado para o transdutor ([página 42](#)).**AIS: Alvo Perigoso**—apresenta o número de Identificação do Serviço Móvel Marítimo (MMSI) correspondente ao alvo perigoso.

Alarme Águas Fundas—foi atingida a profundidade configurada no Alarme de Águas Fundas.

Alarme d/garrar—a embarcação ultrapassou a distância máxima especificada.

Alarme de Águas Rasas—foi atingida a profundidade configurada no Alarme de Águas Rasas.

Alarme de Bateria—a voltagem da bateria é inferior ao valor introduzido na configuração do Alarme de Bateria.

Alarme de Desvio Rumo—encontra-se fora da distância configurada para o alarme “Desvio Rumo”.

Alarme de Peixe—se ativado, ouve-se um toque quando é detectado peixe. Este alarme não apresenta mensagens.

Alarme de Temp da Água—a sonda detectou valores de temperatura superiores, inferiores, dentro ou fora dos intervalos especificados.

Aviso: deslocada posição final da orientação automática devido às definições de profundidade segura—a rota da orientação automática foi calculada, mas as posições inicial e final foram movidas devido às definições de profundidade segura.

Cartão necessário—A unidade precisa de ter um cartão SD inserido na ranhura para cartões SD para poder executar a função pretendida.

Cartão Utilizador n/encontrado; Por Favor Inserir Cartão—foi feita uma tentativa de transferência de dados de utilizador sem que um cartão SD com dados estivesse na respectiva ranhura.

Chamada de Socorro—foi recebida uma chamada de socorro DSC. Tome as medidas apropriadas.

Chegada a [Nome do Ponto de Passagem]—chegou ao ponto de passagem de destino. Pode **Parar a navegação** quando esta mensagem for apresentada.

Despertador—o despertador tocou.

Entrada do sinal de antena curto-circuitada—uma secção do fio da antena encontra-se em contacto com a estrutura.

Entrando nos (deixando os) limites da temperatura água—a temperatura alvo da água está 1,1 °C acima ou abaixo do valor definido no Alarme de Temp da Água. Estas mensagens são apresentadas ao entrar ou sair dessa área.

Erro na Base de Dados—problema interno com a unidade. Contacte um fornecedor ou a Assistência ao Produto Garmin para reparação da unidade.

Impossível Desblq. Mapas—os dados no cartão de dados não foram desbloqueados para a unidade. Contacte um representante Garmin ou a Assistência ao Produto Garmin.

Impossível Gravar Cartão; Cartão Dados Pode Estar Cheio—erro na leitura do cartão; retire-o e volte a introduzi-lo. Se o problema se mantiver, contacte um representante Garmin ou a Assistência ao Produto Garmin.

Impossível Gravar Cartão; Cartão de Dados Só de Leitura—o cartão SD na unidade encontra-se protegido contra cópias.

Impossível Ler o Cartão do Utilizador—erro na leitura do cartão; retire-o e volte a introduzi-lo. Se o problema se mantiver, contacte um representante Garmin ou a Assistência ao Produto Garmin.

Impossível Ler Voltagens Tão Altas, Limitado ao Topo da Amplitude—o valor de voltagem introduzido na configuração do Alarme de Bateria é superior àquele que a unidade consegue ler.

Impossível Ler Voltagens Tão Baixas, Limitado ao Fundo da Amplitude—o valor de voltagem introduzido na configuração do Alarme de Bateria é inferior à voltagem a partir da qual a unidade se desliga automaticamente.

Memória de Directório Completa; Impossível Criar Nova Entrada—o directório de chamadas DSC atingiu o limite máximo de 100 contactos. Apague os contactos desnecessários de modo a adicionar novos.

Memória de Pontos Cheia—alcançou o limite máximo de 1.500 pontos de passagem. Apague os pontos de passagem desnecessários de modo a libertar espaço.

Memória de Pontos da Rota Cheia—não é possível guardar mais pontos de passagem de rota.

Memória de trajectos cheia, impossível criar trajecto—a memória de registo de trajectos está cheia. É impossível gravar dados de registo adicionais sem apagar informação anterior de modo a libertar espaço na memória.

MMSI inválido—introduza um número MMSI válido.

Nenhum Ponto/Rota/Trajecto/Ponto do Utilizador Encontrado—foi feita uma tentativa de transferência de dados do utilizador a partir de um cartão SD que não contém os dados especificados. Certifique-se de que os dados em causa constam do cartão SD.

O item de directório com este MMSI já existe—o número MMSI já consta do directório de chamadas DSC. Utilize um número diferente.

Perda da Sonda—a sonda externa a que está ligado foi desligada, ou a unidade perdeu a comunicação com a sonda por outra razão.

Perda Recepção Satélite—a unidade perdeu os sinais de satélite. Verifique as ligações da antena ou experimente mudá-la para um local com vista desimpedida do céu.

Ponto já Existente—introduziu um nome de ponto de passagem que já existe na memória. Mude o nome do ponto de passagem ou apague o ponto de passagem existente.

Registo Trajectos Cheio—o registo de trajectos encontra-se cheio e a gravação de trajectos foi desactivada. Para guardar mais pontos de trajecto, deverá limpar o registo e voltar a activar a gravação de trajectos. Esta mensagem é apresentada apenas quando a gravação de trajectos foi configurada como “Parar quando Cheia”.

Relatório Posn DSC recebido de—apresenta o número MMSI ou um nome associado ao número MMSI.

Rota Completa—tentou adicionar mais de 250 pontos à rota. Reduza o número de pontos ou crie uma segunda rota.

Rota Incompleta—uma rota transferida de outro dispositivo inclui mais de 250 pontos de passagem, tendo sido truncada de acordo com o tamanho permitido.

Rota já Existente—introduziu um nome de rota que já existe na memória. Mude o nome da rota ou apague o nome anterior.

Sensor de Velocidade na Água não Funciona—não foi detectado o sensor de velocidade. Verifique as ligações.

Serviço de sonda incompatível—a sonda externa a que se encontra ligado requer uma actualização do software.

Temporização da sonda—existe um problema interno com a unidade. Contacte um fornecedor ou a Assistência ao Produto Garmin para reparação da unidade.

Trajeto Incompleto—a memória não dispõe de espaço suficiente para guardar o trajeto completo. Os pontos de registo mais antigos foram apagados de modo a libertar espaço.

Trajeto já Existente [Nome do Trajeto]—o nome de trajeto introduzido já existe na memória. Mude o nome do trajeto ou apague o trajeto existente.

Transdutor desligado, Sonda desligada—não se encontra ligado nenhum transdutor, há um cabo ou transdutor em más condições ou foi desligado o cabo do transdutor. Se o cabo do transdutor foi removido com a unidade ligada, volte a ligar e inicie a alimentação.

Transferência Completa—a unidade terminou o carregamento/transferência de informação para o dispositivo ligado.

Velocidade da embarcação demasiado baixa para calibragem—a velocidade da embarcação não é suficiente para que o mecanismo de velocidade forneça uma velocidade válida.

Voltagem da Bateria Demasiado Alta—a voltagem de entrada é demasiado alta—a unidade irá desligar-se dentro de 10 segundos. Reduza a voltagem de entrada para 35 Vdc ou menos.

Capturar imagens de ecrã

Pode capturar uma imagem de ecrã de qualquer ecrã apresentado na sua unidade como ficheiro de mapa de bits (.BMP) e transferi-la para o seu computador.

Para capturar imagens de ecrã:

1. Introduza um cartão SD na ranhura correspondente na frente da unidade.
2. Seleccione **Configurar > Sistema > Beeper/Ecrã**.
3. Seleccione **Captura de imagens de ecrã** para **Activar** a captura de imagens.

- Quando estiver num ecrã que pretende capturar, prima e mantenha premido o botão **HOME** durante, pelo menos, seis segundos.
- Selecione **OK** quando for apresentada a janela Imagem de ecrã tirada.

Para copiar imagens de ecrã para o seu computador:

- Retire o cartão SD da traçadora e insira-o num leitor de cartões SD ligado ao computador.
- A partir do Explorador do Windows, abra a pasta Garmin\scrn no cartão SD.
- Copie o respectivo ficheiro .BMP do cartão e cole-o num destino do computador.

Cuidados a ter com a unidade

A unidade é fabricada com materiais de elevada qualidade, não exigindo quaisquer cuidados de manutenção por parte do utilizador, à excepção da limpeza.

Limpar a unidade

Limpe o exterior da unidade (excepto o ecrã) com um pano humedecido numa solução de detergente de fraca intensidade; em seguida, seque a superfície. Evite produtos químicos de limpeza e solventes que possam danificar os componentes de plástico.

Limpar o ecrã

A lente do ecrã possui um revestimento especial anti-reflexo, sensível a óleos de pele, ceras e produtos de limpeza abrasivos. Os produtos de limpeza que contenham amoníaco, álcool, abrasivos ou detergentes antigordura danificam o revestimento anti-reflexo. É importante limpar a lente com uma solução para limpeza de lentes (que indique explicitamente ser inofensiva em revestimentos anti-reflexo) e um pano limpo e sem pêlos.

NMEA 2000

As traçadoras GPSMAP série 400 e GPSMAP série 500 contam com a certificação NMEA 2000 e podem receber dados de uma rede NMEA 2000 instalada na embarcação.

GPSMAP 451/451s
GPSMAP 551/551s

GPSMAP 526/526s
GPSMAP 556/556s

Para ligar uma destas traçadoras a uma rede NMEA 2000 existente e ver uma lista dos números NMEA 2000 PGN suportados, consulte as *Instruções de instalação da série GPSMAP 400/500*.



Acordo de Licenciamento do Software

AO UTILIZAR A UNIDADE, COMPROMETE-SE A CUMPRIR OS TERMOS E CONDIÇÕES DO ACORDO DE LICENCIAMENTO DE SOFTWARE EM BAIXO. LEIA ATENTAMENTE ESTE ACORDO.

A Garmin concede uma licença limitada para utilizar o software incorporado neste dispositivo (o “Software”) no formato executável binário no funcionamento normal do produto. O título, direitos de propriedade e direitos de propriedade intelectual no e para o Software permanecem propriedade da Garmin.

O adquirente reconhece que o Software é propriedade da Garmin e está protegido ao abrigo das leis de direitos de autor dos Estados Unidos da América e tratados de direitos de autor internacionais. O adquirente reconhece ainda que a estrutura, organização e código do Software são segredos comerciais valiosos da Garmin e que o Software no formato de código de fonte permanece um segredo comercial valioso da Garmin. O adquirente concorda em não descompilar, desmontar, modificar, proceder a montagem invertida, engenharia invertida ou reduzir a um formato legível o Software ou parte do mesmo, nem criar quaisquer trabalhos derivados baseados no Software. O adquirente concorda em não exportar ou re-exportar o Software para qualquer país que viole as leis de controlo à exportação dos Estados Unidos da América.

Índice remissivo

- A**
- acompanhamento da posição 51
 - acordo de licenciamento do
 - software 60
 - AIS 36, 43, 53
 - Alarme AIS 43
 - alarme de colisão 43
 - alarmes 40, 55–58
 - águas profundas 41
 - águas rasas 41
 - AIS 43
 - bateria 41
 - colisão 43
 - combustível 41
 - navegação 40
 - peixe 41
 - precisão do GPS 41
 - relógio 41
 - sonda 41
 - temperatura da água 41
 - zona de segurança 43
 - alarmes de chegada 40
 - Alarmes de navegação 40
 - Alarmes do sistema 41
 - Alimentação/Retro-iluminação, tecla 5
 - Alta Velocidade NMEA 39
- B**
- Amplitude (sonda) 47
 - Anéis de amplitude 15, 17
 - Auto Magnético 38
- B**
- Barras de dados
 - Carta de navegação 9
 - carta fish eye 3D 18
 - carta Perspectiva 3D 15
 - sonda 47
 - Beeper/Ecrã 37
 - BlueChart g2 Vision
 - utilizar 28–32
 - Botão Basculante 5
 - botões 5
 - Bússola 30
- C**
- calado da quilha 42
 - Calibrar Velocidade na Água 42
 - Capacidade combustível 42
 - carta de navegação 8
 - carta de pesca 18
 - cartas
 - definições 12
 - detalhe 13
 - fish eye 3D 17
 - mariner's eye 3D 16
 - navegação 8
 - pescar 18
 - cartões SD
 - introduzir 6
 - remover 6
 - Chamadas de socorro 50
 - Comunicações 39
 - Configuração da porta de série 39
 - Configuração da sonda 46
 - Configuração NMEA 0183 39
 - Configuração NMEA 2000 40
 - cores, perigo 17
 - Cores de perigo 17
- D**
- dados
 - transferir 34
 - dados da carta 10
 - dados de referência do mapa 38
 - dados do utilizador
 - fazer cópia de segurança 34
 - limpar 33
 - transferir 34
 - ver 33
 - dados MapSource 33
 - Declaração de Conformidade iv
 - definições
 - alarmes 40
 - carta 12
 - comunicações 39
 - fish eye 3D 17
 - idioma 38
 - iniciar 3
 - preferências de navegação 38
 - sistema 37
 - unidades de medida 37
 - definições da zona de segurança 43
 - definições de fábrica
 - restaurar 6
 - definições do sistema 37
 - desligar a unidade 3
 - Desvio de temperatura 42
 - detalhe 13
 - Distância mais curta 39
 - DSC 43, 49
 - contacto 50
 - lista 50
- E**
- Ecrã 37
 - ecrã Carta/Sonda
 - utilizar 21
 - ecrã total, sonda 44
 - editar uma rota 26
 - editar um ponto de passagem
 - existente 24
 - EGNOS 37
 - Elevação segura 39
 - eliminar um ponto de passagem 25

Índice remissivo

especificações 54
especificações físicas 54
Esquema de cores 47
estações de observação da maré 32
 visualizar informações 12
estações de observação de correntes 32

F

fazer cópia de segurança dos dados 35
Filtro de velocidade 37
fish eye 3D 17
 definições 17
fita da bússola 15
fonte de alimentação 55
Fontes de velocidade 38
Formato da posição 38
fotografias 12
fotografias aéreas 20
frequência 47
Frequência dividida 44
fundo fixo 48
fusível 55

G

ganho 47
GPS 5, 37, 54
Gravar no Cartão 34, 35, 37
Grelha (Norte) 38

H

HOME, tecla 5

Homem-ao-mar 24, 51
Hora (opções) 38

I

Idioma 38
IDs dos Pontos 39
imagens de satélite
 ativar 19
imagens do ecrã 38
indicadores
 combustível 31
indicadores de combustível 31
informação acerca do objecto
 aceder 12
Informação do sistema 37
 ver 6
informações de contacto, Garmin iv

L

Largura da linha de navegação 15, 17
Limpar dados do utilizador 33
linha batimétrica 48
Linha branca 47
Linha de Direcção 13

M

marcar localização actual 24
Marés/Correntes 12
mariner's eye 3D
 cores 17
mensagens 55

MENU, tecla 5
Minha Embarcação 42
mover um ponto de passagem 24

N

Navegar para 11, 23, 25, 26, 52
NMEA Standard 39
norte
 grelha 38
 magnético 38
 verdadeiro 38
Novo ponto de passagem 15
Número de ID 6
número ID da unidade 6
números
 algarismos sobrepostos 10
 personalizar 30
 ver 30

O

odómetro 31
Odómetro de viagem 31
orientação automática 21, 38
orientações para 22
Outras embarcações 43

P

Painel de instrumentos 30
para norte 13
Para Onde? 22
Pausa da sonda 47

personalizar
 definições das cartas 12
Perspectiva 3D 15
piloto automático 29
ponto de passagem de profundidade 47
Pontos de interesse (POI) 14, 21, 28
pontos de passagem 15
 criar 24
 editar existente 15, 24
 eliminar 24, 25
 marcar localização actual 24
 mover 24
 profundidade 47
 ver 33
Pontos de serviço 12
Precisão Precisão 39
preferências de navegação 38
Profundidade segura 17, 38
profundidades no local 14

R

rádio 49
rádio VHF 49
registar o seu produto iv
Registo de temperatura 45
registo do produto iv
repor as predefinições 6
retro-iluminação
 ajustar 4
rosa-dos-ventos 12

Rosas 12
 rota para 22
 rotas
 criar 25
 editar 26
 eliminar 26
 etiquetas 38
 ver 33
 Ruído de superfície 47
 rumo 38
 rumo na proa 13

S

SELECT, tecla 5
 Sem Zoom 48
 siga 22
 símbolos 14
 Símbolos de pesca 17, 46
 simulador 37
 modo 6
 Skyview 37
 Sombras de segurança 14
 sonda
 cone 17
 configurar 46–47
 definições avançadas 47
 ecrã total 44
 especificações 55
 frequência dividida 44
 registo de temperaturas 45

 velocidade de passagem 46
 zoom dividido 45

T

teclado 5
 Teclas de amplitude 5
 temperatura da água 56
 Tipo ajuda nav. 14
 Trajecto proa 13
 trajectos 18, 26
 transdutor
 dupla frequência 47
 Transferência de dados 33
 Transferência de dados Garmin 39
 transferir dados 33, 34
 Transição de curva 38

U

unidades de medida 37

V

velocidade de passagem 46
 ver
 correntes 32
 dados do utilizador 33
 estações de observação da maré 32
 outras embarcações 35
 Verdadeiro (norte) 38
 versão (software) 37
 versão do software 37

W

WAAS 37

Z

zoom 48
 2x 48
 4x 48
 dividido 48
 Zoom dividido 45

Para obter as mais recentes actualizações de software (excluindo dados de mapas) durante a vida útil dos produtos Garmin, visite o Web site da Garmin em www.garmin.com.



© 2009 Garmin Ltd. ou as suas subsidiárias

Garmin International, Inc.
1200 East 151st Street, Olathe, Kansas 66062, E.U.A.

Garmin (Europe) Ltd.
Liberty House, Hounsdown Business Park, Southampton, Hampshire, SO40 9LR Reino Unido

Garmin Corporation
No. 68, Jangshu 2nd Road, Shijr, Condado de Taipei, Taiwan

www.garmin.com