

Meteor™ Remote Control Installation Instructions.....	2
Instructions d'installation de la télécommande Meteor™.....	5
Istruzioni di installazione del telecomando Meteor™.....	9
Meteor™ Fernbedienung – Installationsanweisungen.....	13
Instrucciones de instalación del mando a distancia Meteor™.....	17

Garmin International, Inc.
1200 East 151st Street
Olathe, Kansas 66062, USA

Garmin (Europe) Ltd.
Liberty House, Hounslow Business Park
Southampton, Hampshire, SO40 9LR UK

Garmin Corporation
No. 68, Zhongshu 2nd Road, Xizhi Dist.
New Taipei City, 221, Taiwan (R.O.C.)

Garmin® and the Garmin logo are trademarks of Garmin Ltd. or its subsidiaries, registered in the USA and other countries. Meteor™ is a trademark of Garmin Ltd. or its subsidiaries. These trademarks may not be used without the express permission of Garmin.

NMEA 2000® and the NMEA 2000 logo are registered trademarks of the National Marine Electronics Association. Android™ is a trademark of Google Inc. Apple®, the Apple logo, iPod®, and iPhone® are trademarks of Apple Inc., registered in the U.S. and other countries. Other trademarks and trade names are those of their respective owners.

Meteor™ Remote Control Installation Instructions

This remote control connects to a NMEA 2000® network to control connected Garmin® Meteor devices.

Important Safety Information

⚠ WARNING

See the *Important Safety and Product Information* guide in the product box for product warnings and other important information.

⚠ CAUTION

Always wear safety goggles, ear protection, and a dust mask when drilling, cutting, or sanding.

NOTICE

When drilling or cutting, always check what is on the opposite side of the surface.

Registering Your Device

Help us better support you by completing our online registration today.

- Go to <http://my.garmin.com>.
- Keep the original sales receipt, or a photocopy, in a safe place.

Contacting Garmin Product Support

- Go to www.garmin.com/support and click **Contact Support** for in-country support information.
- In the USA, call (913) 397.8200 or (800) 800.1020.
- In the UK, call 0808 2380000.
- In Europe, call +44 (0) 870.8501241.

Tools Needed

- Phillips screwdriver
- Drill
- 2.5 mm (³/₃₂ in.) drill bit
- 50 mm (2 in.) hole saw
- Marine sealant (optional)

NMEA 2000 Connection Considerations

This remote connects to a NMEA 2000 network on your boat using the attached NMEA 2000 cable and included connector. Through the NMEA 2000 network, you can control a connected Garmin Meteor device. You can connect an unlimited number of remote controls to the NMEA 2000 network to control a Meteor device, although you must build a properly balanced NMEA 2000 network.

If you are unfamiliar with NMEA 2000, you should read the "NMEA 2000 Network Fundamentals" chapter of the *Technical Reference for NMEA 2000 Products*. To download this document, select **Manuals** on the product page for your device at www.garmin.com.

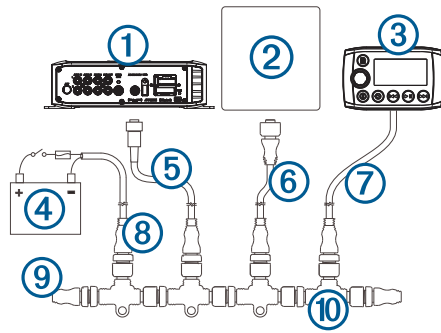

Item	Description
①	Garmin Meteor device
②	Garmin device
③	Meteor remote control
④	12 Vdc power source with an ignition or in-line switch
⑤	Meteor 300 NMEA 2000 drop cable This can be extended to a maximum length of 2 m (6 ft.) using a standard NMEA 2000 cable.
⑥	NMEA 2000 drop cable
⑦	Meteor remote control drop cable. This can be extended to a maximum length of 2 m (6 ft.) using a standard NMEA 2000 cable.
⑧	NMEA 2000 power cable
⑨	NMEA 2000 terminator or backbone cable
⑩	NMEA 2000 T-connector

Mounting Considerations







When selecting a mounting location, observe these considerations.

- The device must be mounted in a location where there is at least 75 mm (3 in.) of clearance behind the mounting surface and you can access the controls after it is mounted.
- If you want to mount the device outside the boat, it must be mounted in a location well above the waterline, where it is not submerged.
- If you want to mount the device outside the boat, it should be mounted in a location where it will not be damaged by a docks, pilings, or other pieces of equipment.

Mounting the Remote Control

- 1 At the mounting location, use a 50 mm (2 in.) hole saw to cut through the mounting surface.
- 2 Place the remote control in the cutout and mark the pilot holes.
- 3 Remove the remote control from the cutout, and using a 2.5 mm (³/₃₂ in.) drill bit, drill the pilot holes.
- 4 Apply marine sealant around the cutout (optional).
- 5 Place the gasket on the back of the remote control.
- 6 Feed the attached NMEA 2000 cable through the cutout.
- 7 Place the remote control in the cutout.
- 8 Secure the remote control to the mounting surface using the included screws.
- 9 Install the decorative bezel around the edges of the remote control.
- 10 Route the NMEA 2000 cable away from sources of interference and connect it to the NMEA 2000 network.

Operation



Button	Function
	<ul style="list-style-type: none"> Select to turn on the device. Select to mute and un-mute the audio. Hold to turn off the device.
	<ul style="list-style-type: none"> Select to cycle the available sources. Hold to switch from remote control mode to NMEA 2000 mode.
	<ul style="list-style-type: none"> Select to open the menu. Select to return to the previous screen when in the menu. Hold to exit the menu. Select to switch from NMEA 2000 mode to remote control mode.
	<ul style="list-style-type: none"> Media player or USB: Select to pause or resume the current track. AM/FM: Select to cycle through the tuning modes (auto, manual, and presets)
	<ul style="list-style-type: none"> Media player or USB: <ul style="list-style-type: none"> Select to skip to the previous track. Hold to rewind the current track. AM/FM: <ul style="list-style-type: none"> Auto or manual tuning: Select to tune down through the channels. Hold for faster channel skipping. Presets: Select to change to the previous preset. Aux <ul style="list-style-type: none"> Select to decrease the gain for the connected source.
	<ul style="list-style-type: none"> Media player or USB: <ul style="list-style-type: none"> Select to skip to the next track. Hold to fast forward the current track. AM/FM: <ul style="list-style-type: none"> Auto or manual tuning: Select to tune up through the channels. Hold for faster channel skipping. Presets: Select to change to the next preset. Aux <ul style="list-style-type: none"> Select to increase the gain for the connected source.
Dial	<ul style="list-style-type: none"> Turn to adjust volume, move through the menus, or adjust a setting. Press to select an option or a setting.

Assigning the Remote to a Meteor Device

When multiple Meteor devices are installed on the NMEA 2000 network, you can assign a remote control to a specific device.

- 1 Select  > **Settings** > **Stereo**.
- 2 Select a Meteor device.
- 3 Press the dial to save and exit the menu.



Assigning the Remote to a Zone

- 1 Select  > **Settings** > **Zone** > **Assign**.
- 2 Select a zone or all zones.
- 3 Select  to exit the menu.

Adjusting the Volume

- 1 Press the dial to switch between zones (optional).
- 2 Use the dial to adjust the volume.



Adjusting the Backlight Brightness and Contrast

- 1 Select  > **Settings** > **LCD**.
- 2 Press the dial to select brightness or contrast.
- 3 Adjust the brightness or contrast.
- 4 Select  to exit the menu.

NOTE: After a period of inactivity, the remote turns off the backlight. You can disable this power saving feature.



Disabling the Power Save Feature

After you manually adjust the backlight, it turns off automatically after a period of time to save power. You can disable this feature.

- 1 Select  > **Settings** > **Power Save**.
- 2 Press the dial to enable or disable the feature.
- 3 Select  to exit the menu.

Switching Between Remote Control Mode and NMEA 2000 Mode

By default, the remote control is in remote control mode when you power it on, allowing you to control a connected meteor device. You can switch to NMEA 2000 mode to view information from connected NMEA 2000 devices.

- 1 Hold  to switch from remote control mode to NMEA 2000 mode.
- 2 Select  to switch from NMEA 2000 mode to remote control mode.

Selecting NMEA 2000 Information to View

Before you can view NMEA 2000 information, you must set the remote control to NMEA 2000 mode.



- 1 Select  > **Settings** > **NMEA Monitor**.
- 2 Select the NMEA 2000 information to view.

You can view information only from sensors connected to the same NMEA 2000 network as the remote control.



- 3 Select  to exit the menu.

Cycling NMEA 2000 Information Automatically

By default, when in NMEA 2000 mode, the remote shows one type of information. You can cycle through all available NMEA 2000 information.

- 1 Select  > **Settings** > **NMEA Monitor** > **Cycle Screens**.
- 2 Select the time between cycles.
- 3 Select  to exit the menu.

Selecting Units of Measure

- 1 Select  > **Settings** > **NMEA Monitor** > **Set Units**.
- 2 Select the units of measure for distance, speed, and depth.
- 3 Select  to exit the menu.

Connecting a Bluetooth® Device

You can use the remote control to connect a Bluetooth smartphone or media player to a connected Meteor device.

- 1 Select  to switch to the Bluetooth source.
- 2 Press the dial to show a list of paired Bluetooth devices.
- 3 Select **Discoverable** to make the Meteor device visible to your smartphone or media player.
- 4 If necessary, enable Bluetooth on your compatible smartphone or media player.
- 5 Bring Bluetooth device within 1 m (3 ft.) of the Meteor device.
- 6 On your compatible smartphone or media player, search for Bluetooth devices.
- 7 Follow the on-screen directions to connect to the discovered Meteor device.

When connecting, your Bluetooth device may ask you to confirm a code on the remote control. The remote control does not display a code, but it will connect correctly when you confirm the message on the Bluetooth device.

Additional Settings

The available settings vary based on the on the source selected.

iPhone® and iPod® Settings

When a compatible iPhone or iPod is connected to the USB port of your Meteor device, you can play media and change options using the remote control.

From the iPod source, select  > **iPod Settings**.

Repeat: Sets the repeat method for the track or playlist.

Shuffle: Sets the shuffle method for the tracks or album.

Subtitles: Shows or hides subtitles.

Artwork: Shows or hides album art on a connected Garmin device.

NOTE: Album art cannot be shown on the remote control.

iPhone and iPod Search Settings

If your iPhone or iPod contains more than 100 artists, songs, or albums, you can enable a fast search to quickly navigate by letter or number.

From the iPod source, select  > **iPod Settings** > **Searching**.

Off: The artist, song, and album lists are displayed using the default layout.

100-800: Displays lists using the fast search menu when your iPhone or iPod contains more than 100 artists, songs or albums.

MTP Settings

When a compatible MTP device, such as an Android™ smartphone, is connected to the USB port of your Meteor device, you can play media and change options using the remote control.

From the MTP source, select .

Repeat: Sets the repeat method for the track or playlist.

Shuffle: Sets the shuffle method for the tracks or album.

Artwork: Shows or hides album art on a connected Garmin device.

NOTE: Album art cannot be shown on the remote control.

USB Settings

When a compatible USB flash drive is connected to the USB port of your Meteor device, you can play media and change options using the remote control.

From the USB source, select .

Repeat: Sets the repeat method for the track or folder.

Shuffle: Sets the shuffle method for the tracks or folder.

Bluetooth Settings

When a compatible Bluetooth smartphone or media player is paired and connected to your Meteor device, you can play media and change options using the remote control.

From the Bluetooth source, select .

Discoverable: Allows the Meteor device to be discovered by a Bluetooth smartphone or media player when pairing.

Remove Device: Removes a saved paired Bluetooth smartphone or media player from the Meteor device.

FM and AM Settings

In addition to changing stations, you can manage your preset stations using the remote control.

From the FM or AM source, select  > **Presets**.

Save Current: Saves the currently playing station as a preset.

Remove Preset: Allows you to remove one or all preset stations from the device.

General Settings

Select .

LCD: Sets the brightness and contrast.

Power Save: Enables and disables the backlight power-save feature.

Key Sound: Enables and disables the sound.

NMEA Monitor: Sets the data to view, the data display cycle, and the units of measure for NMEA 2000 data.

Language: Sets the language on the remote.

Tuner Region: Sets the region used by the FM or AM source.

Tel Mute: Sets the behavior of the mute wire. The device can either mute the audio or switch to the Aux input when the optional mute wire is activated.

Set Device Name: Assigns a name to a connected Meteor device.

Stereo: Assigns the remote control to a connected Meteor device.

Update: Updates the remote control through a connected Meteor device, or resets the remote control to factory defaults.

About: Shows the installed software version.

Zone Settings

You can adjust the settings for each available zone using the remote control. Each zone has different settings you can adjust.

Select  > **Zone**.

Tone: Sets the bass, mid, and treble for all zones.

Assign: Assigns the remote control to a single zone or to all zones.

Zone 1 Settings

Select  > **Zone** > **Zone 1**.

Balance: Sets the left and right balance of the zone.

Volume Limit: Sets the maximum volume for the zone.

Set Zone Name: Assigns a name to the zone.

Zone 2 Settings

Select  > **Zone** > **Zone 2**.

Enable: Enables and disables the zone.

Link to Zone 1: Enables zone 2 to use the same settings as zone 1.

Balance: Sets the left and right balance of the zone.

Volume Limit: Sets the maximum volume for the zone.

Set Zone Name: Assigns a name to the zone.

Zone 3 Settings

Select  > **Zone** > **Zone 3**.

Enable: Enables and disables the zone.

Balance: Sets the left and right balance of the zone.

Volume Limit: Sets the maximum volume for the zone.

Subwoofer: Sets the output level of the subwoofer and adjusts the frequency filter.

Set Zone Name: Assigns a name to the zone.

Specifications

Specification	Measurement
NMEA 2000 Load Equivalency Number (LEN)	3 (150 mA)

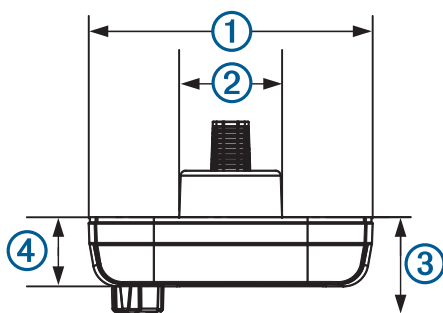

Item	Measurement
①	110 mm (4 3/8 in.)
②	40 mm (1 5/8 in.)
③	30 mm (1 3/16 in.)
④	17.5 mm (11/16 in.)

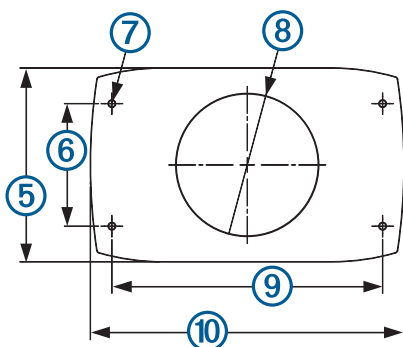

Item	Measurement
⑤	62 mm (2 11/16 in.)
⑥	43 mm (1 11/16 in.)
⑦	2.5 mm (3/32 in.) (pilot hole bit)
⑧	50 mm (2 in.) (hole saw)
⑨	95 mm (3 3/4 in.)
⑩	110 mm (4 3/8 in.)

Supported NMEA 2000 PGN Information

PGN Number	Data Field
127250	Heading sensor reference: <ul style="list-style-type: none"> 0: True 1: Magnetic
128259	Water speed reference: <ul style="list-style-type: none"> 00: Paddle wheel 01: Pitot tube 02: Doppler log 03: Correlation log (ultrasound) 04: Electromagnetic (EM) log
128267	Water depth: <ul style="list-style-type: none"> Offset add or subtract
129025	Position: <ul style="list-style-type: none"> Latitude and longitude
129026	Course Over Ground (COG) and Speed Over Ground (SOG) <p>COG reference:</p> <ul style="list-style-type: none"> 0: True 1: Magnetic
129029	Global Navigation Satellite System (GNSS) position data
130306	Wind data reference: <ul style="list-style-type: none"> 0x00: theoretical wind (ground referenced to true north; calculated using COG and SOG) 0x01: theoretical wind (ground referenced to magnetic north; calculated using COG and SOG)
130310	Water temperature and air pressure
130311	Water temperature and air pressure

Instructions d'installation de la télécommande Meteor™

Cette télécommande se connecte à un réseau NMEA 2000 afin de commander les appareils Garmin Meteor connectés.

Informations importantes relatives à la sécurité

⚠ AVERTISSEMENT

Consultez le guide *Informations importantes sur le produit et la sécurité* inclus dans l'emballage du produit pour prendre connaissance des avertissements et autres informations importantes sur le produit.

⚠ ATTENTION

Portez toujours des lunettes de protection, un équipement antibruit et un masque antipoussière lorsque vous percez, coupez ou poncez.

AVIS

Lorsque vous percez ou coupez, commencez toujours par vérifier la nature de la face opposée de l'élément.

Enregistrement de l'appareil

Aidez-nous à mieux vous servir en remplissant dès aujourd'hui notre formulaire d'enregistrement en ligne.

- Rendez-vous sur le site <http://my.garmin.com>.
- Conservez en lieu sûr l'original de la facture ou une photocopie.

Contactez le service d'assistance produit de Garmin

- Rendez-vous sur le site www.garmin.com/support et cliquez sur **Contact Support** pour obtenir une assistance par pays.
- Aux Etats-Unis, appelez le (913) 397 8200 ou le (800) 800 1020.
- Au Royaume-Uni, appelez le 0808 2380000.
- En Europe, appelez le +44 (0) 870 8501241.

Outils requis

- Tournevis cruciforme
- Perceuse
- Foret de 2,5 mm (3/32 po)
- Scie-cloche de 50 mm (2 po)
- Mastic d'étanchéité (facultatif)

Considérations relatives à la connexion NMEA 2000

Cette télécommande se connecte à un réseau NMEA 2000 sur votre bateau à l'aide du câble NMEA 2000 et du connecteur fournis. Via le réseau NMEA 2000, vous pouvez commander un appareil Garmin Meteor connecté. Vous pouvez connecter un nombre illimité de télécommandes au réseau NMEA 2000 pour commander un appareil Meteor, bien que vous deviez constituer un réseau NMEA 2000 correctement équilibré.

Si le NMEA 2000 ne vous est pas familier, consultez le chapitre « Concepts fondamentaux sur le réseau NMEA 2000 » du *Référentiel technique pour les produits NMEA 2000*. Pour télécharger ce document, sélectionnez **Manuels** sur la page du produit de votre appareil du site www.garmin.com.

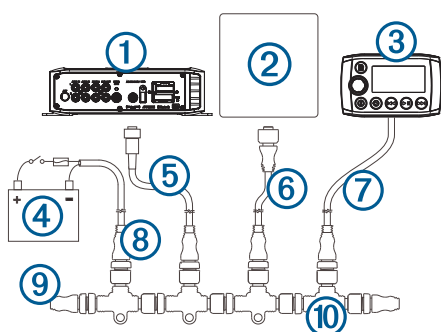

Élément	Description
①	Appareil Garmin Meteor
②	Appareil Garmin
③	Télécommande Meteor
④	Source d'alimentation 12 V CC avec commutateur d'allumage ou en ligne
⑤	Câble de dérivation NMEA 2000 pour Meteor 300 Peut être utilisé avec une rallonge de 2 m (6 pieds) maximum à l'aide d'un câble NMEA 2000 standard.
⑥	Câble de dérivation NMEA 2000
⑦	Câble de dérivation de la télécommande Meteor. Peut être utilisé avec une rallonge de 2 m (6 pieds) maximum à l'aide d'un câble NMEA 2000 standard.
⑧	Câble d'alimentation NMEA 2000
⑨	Borne ou câble de dorsale NMEA 2000
⑩	Connecteur en T NMEA 2000

Considérations relatives au montage

Lorsque vous sélectionnez un emplacement de montage, tenez compte des considérations suivantes.

- L'appareil doit être monté à un emplacement avec un espace minimum de 75 mm (3 po) derrière le support de montage et permettant un accès facile aux commandes une fois le montage terminé.
- Si vous souhaitez monter l'appareil à l'extérieur du bateau, il doit être installé à un emplacement situé bien au-dessus de la ligne de flottaison pour ne pas être immergé.
- Si vous souhaitez monter l'appareil à l'extérieur du bateau, il doit être installé à un emplacement éloigné des quais et autres équipements.

Montage de la télécommande

- 1 A l'emplacement de montage, utilisez une scie-cloche de 50 mm (2 po) pour découper le support de montage.
- 2 Placez la télécommande dans la découpe et marquez les trous d'implantation.
- 3 Retirez la télécommande de la découpe et à l'aide d'un foret de 2,5 mm ($3/32$ po), percez les trous d'implantation.
- 4 Appliquez du mastic d'étanchéité autour de la découpe (facultatif).
- 5 Placez le joint au dos de la télécommande.
- 6 Acheminez le câble NMEA 2000 relié à travers la découpe.
- 7 Placez la télécommande dans la découpe.
- 8 Fixez la télécommande au support de fixation à l'aide des vis fournies.
- 9 Installez le cadre de décoration autour des bords de la télécommande.

- 10 Eloignez le câble NMEA 2000 des sources d'interférences et connectez-le au réseau NMEA 2000.

Fonctionnement

Bouton	Fonction
①	<ul style="list-style-type: none"> • Sélectionnez cette touche pour allumer l'appareil. • Sélectionnez cette touche pour désactiver ou réactiver le son. • Maintenez cette touche enfoncée pour mettre l'appareil hors tension.
↻	<ul style="list-style-type: none"> • Sélectionnez cette touche pour parcourir les sources disponibles. • Maintenez cette touche enfoncée pour basculer du mode télécommande au mode NMEA 2000.
☰	<ul style="list-style-type: none"> • Sélectionnez cette touche pour aller au menu. • Sélectionnez cette touche pour revenir à l'écran précédent quand le menu est ouvert. • Maintenez cette touche enfoncée pour quitter le menu. • Sélectionnez cette touche pour passer du mode NMEA 2000 au mode télécommande.
▶▶	<ul style="list-style-type: none"> • Lecteur audio ou USB : sélectionnez cette touche pour faire pause ou pour reprendre la piste en cours. • AM/FM : sélectionnez cette touche pour faire défiler les modes de réglage (auto, manuel et stations préréglées)
◀◀	<ul style="list-style-type: none"> • Lecteur audio ou USB : <ul style="list-style-type: none"> ◦ Sélectionnez cette touche pour passer à la piste précédente. ◦ Maintenez cette touche enfoncée pour faire un retour arrière dans la piste en cours. • AM/FM : <ul style="list-style-type: none"> ◦ Réglage auto ou manuel : sélectionnez cette touche pour régler les stations vers le bas. ◦ Maintenez la touche enfoncée pour faire défiler les stations plus rapidement. ◦ Stations préréglées : sélectionnez cette touche pour passer à la station préréglée précédente. • Aux <ul style="list-style-type: none"> ◦ Sélectionnez cette touche pour diminuer la sensibilité de la source connectée.
▶▶▶	<ul style="list-style-type: none"> • Lecteur audio ou USB : <ul style="list-style-type: none"> ◦ Sélectionnez cette touche pour passer à la piste suivante. ◦ Maintenez cette touche enfoncée pour faire avance rapide dans la piste en cours. • AM/FM : <ul style="list-style-type: none"> ◦ Réglage auto ou manuel : sélectionnez cette touche pour régler les stations vers le haut. ◦ Maintenez la touche enfoncée pour faire défiler les stations plus rapidement. ◦ Stations préréglées : sélectionnez cette touche pour passer à la station préréglée suivante. • Aux <ul style="list-style-type: none"> ◦ Sélectionnez cette touche pour augmenter la sensibilité de la source connectée.
Molette	<ul style="list-style-type: none"> • Tournez la molette pour régler le volume, parcourir les menus ou configurer un réglage. • Appuyez dessus pour sélectionner une option ou un réglage.



Affectation de la télécommande à un appareil Meteor

Quand plusieurs appareils Meteor sont installés sur le réseau NMEA 2000, vous pouvez affecter une télécommande à un appareil particulier.

- 1 Sélectionnez ☰ > Réglages > Stereo.

- 2 Sélectionnez un appareil Meteor.
- 3 Appuyez sur la molette pour enregistrer et quitter le menu.



Affectation de la télécommande à une zone

- 1 Sélectionnez  > **Réglages** > **Zone** > **Affecter**.
- 2 Sélectionnez une zone ou toutes les zones.
- 3 Sélectionnez  pour quitter le menu.

Réglage du volume

- 1 Appuyez sur la molette pour basculer d'une zone à l'autre (facultatif).
- 2 Utilisez la molette pour régler le volume.



Réglage de la luminosité et du contraste du rétroéclairage

- 1 Sélectionnez  > **Réglages** > **LCD**.
- 2 Appuyez sur la molette pour sélectionner la luminosité ou le contraste.
- 3 Réglez la luminosité ou le contraste.
- 4 Sélectionnez  pour quitter le menu.

REMARQUE : après une période d'inactivité, la télécommande éteint le rétroéclairage. Vous pouvez désactiver cette fonction d'économie d'énergie.



Désactivation de la fonction d'économie d'énergie

Quand vous avez réglé manuellement le rétroéclairage, il est automatiquement désactivé après un certain temps pour économiser de l'énergie. Vous pouvez désactiver cette fonction.

- 1 Sélectionnez  > **Réglages** > **Veille**.
- 2 Appuyez sur la molette pour activer ou désactiver la fonction.
- 3 Sélectionnez  pour quitter le menu.

Basculement entre le mode télécommande et le mode NMEA 2000

Par défaut, la télécommande est en mode télécommande quand vous l'allumez, ce qui vous permet de commander un appareil meteor connecté. Vous pouvez basculer au mode NMEA 2000 pour consulter des informations depuis des appareils NMEA 2000 connectés.

- 1 Maintenez la touche  enfoncée pour basculer du mode télécommande au mode NMEA 2000.
- 2 Sélectionnez  pour basculer du mode NMEA 2000 au mode télécommande.

Sélection d'informations NMEA 2000 à afficher

Avant de pouvoir afficher des informations NMEA 2000, vous devez régler la télécommande sur le mode NMEA 2000.



- 1 Sélectionnez  > **Réglages** > **NMEA Monitor**.
- 2 Sélectionnez les informations NMEA 2000 à afficher.

Vous pouvez uniquement afficher les informations de capteurs connectés au même réseau NMEA 2000 que celui de la télécommande.



- 3 Sélectionnez  pour quitter le menu.

Navigation automatique entre les informations NMEA 2000

Par défaut, en mode NMEA 2000, la télécommande affiche un seul type d'informations. Vous pouvez faire défiler toutes les informations NMEA 2000 disponibles.

- 1 Sélectionnez  > **Réglages** > **NMEA Monitor** > **Cycle Screens**.
- 2 Sélectionnez le temps entre chaque cycle.
- 3 Sélectionnez  pour quitter le menu.

Sélection d'unités de mesure

- 1 Sélectionnez  > **Réglages** > **NMEA Monitor** > **Choix des Unités**.
- 2 Sélectionnez les unités de mesure de distance, de vitesse et de profondeur.
- 3 Sélectionnez  pour quitter le menu.

Connexion d'un appareil Bluetooth

Vous pouvez utiliser la télécommande pour connecter un smartphone Bluetooth ou un lecteur audio à un appareil Meteor connecté.

- 1 Sélectionnez  pour basculer sur la source Bluetooth.
- 2 Appuyez sur la molette pour afficher la liste des appareils Bluetooth couplés.
- 3 Sélectionnez **Discoverable** pour rendre l'appareil Meteor visible pour votre smartphone ou lecteur audio.
- 4 Si besoin, activez Bluetooth sur votre smartphone ou lecteur audio.
- 5 Placez l'appareil Bluetooth à une distance d'1 m (3 pieds) de l'appareil Meteor.
- 6 Sur votre smartphone ou lecteur audio compatible, recherchez des appareils Bluetooth.
- 7 Suivez les instructions à l'écran pour connecter l'appareil Meteor détecté.

Lors de la connexion, votre appareil Bluetooth peut vous demander de confirmer un code sur la télécommande. La télécommande n'affiche pas un code, mais elle se connecte correctement quand vous confirmerez le message sur l'appareil Bluetooth.

Paramètres supplémentaires

Les paramètres supplémentaires dépendent de la source sélectionnée.

Paramètres iPhone et iPod

Quand un iPhone ou iPod compatible est connecté au port USB de votre appareil Meteor, vous pouvez écouter de la musique et modifier des options à l'aide de la télécommande.

Depuis la source iPod, sélectionnez  > **Réglages iPod**.

Répéter : permet de définir la méthode de répétition de la piste ou de la liste de chansons.

Aléat : permet de définir la méthode de lecture aléatoire des pistes ou de l'album.

Sous-titres : permet d'afficher ou de masquer les sous-titres.

Artwork : permet d'afficher ou de masquer la pochette d'un album d'un appareil Garmin connecté.

REMARQUE : la pochette de l'album n'apparaît pas sur la télécommande.

Paramètres de recherche iPhone et iPod

Si votre iPhone ou iPod contient plus de 100 artistes, titres ou albums, vous pouvez activer la recherche rapide pour naviguer rapidement par lettre ou par chiffre.

Depuis la source iPod, sélectionnez  > **Réglages iPod** > **Recherche**.

Off : les listes d'artistes, de titres et d'albums sont affichées en utilisant la disposition par défaut.

100-800 : permet d'afficher les listes à l'aide du menu de recherche rapide quand votre iPhone ou iPod contient plus de 100 artistes, titres ou albums.

Paramètres MTP

Quand un appareil MTP compatible, comme un smartphone Android, est connecté au port USB de votre appareil Meteor, vous pouvez écouter de la

musique et modifier des options à l'aide de la télécommande.

A partir de la source **MTP**, sélectionnez .

Répéter : permet de définir la méthode de répétition de la piste ou de la liste de chansons.

Aléat : permet de définir la méthode de lecture aléatoire des pistes ou de l'album.

Artwork : permet d'afficher ou de masquer la pochette d'un album d'un appareil Garmin connecté.

REMARQUE : la pochette de l'album n'apparaît pas sur la télécommande.

Paramètres USB

Quand une clé USB compatible est connectée au port USB de votre appareil Meteor, vous pouvez écouter de la musique et modifier des options à l'aide de la télécommande.

A partir de la source USB, sélectionnez .

Répéter : permet de définir la méthode de répétition de la piste ou du dossier.

Aléat : permet de définir la méthode de lecture aléatoire des pistes ou du dossier.

Paramètres Bluetooth

Quand un smartphone Bluetooth ou un lecteur audio compatible est couplé et connecté à votre appareil Meteor, vous pouvez écouter de la musique et modifier des options à l'aide de la télécommande.

A partir de la source Bluetooth, sélectionnez .

Discoverable : permet à l'appareil Meteor d'être détecté par un smartphone Bluetooth ou un lecteur audio lors du couplage.

Remove Device : permet de supprimer un smartphone Bluetooth ou un lecteur audio enregistré et couplé de l'appareil Meteor.

Paramètres FM et AM

En plus de changer de stations, vous pouvez gérer vos stations préréglées à l'aide de la télécommande.

A partir de la source **FM** ou **AM**, sélectionnez  > **Préréglages**.

Enregistrer sélection actuelle : permet d'enregistrer la station en cours de lecture comme une station préréglée.

Suppr préréglages : vous permet de supprimer une ou toutes les stations préréglées de l'appareil.

Paramètres généraux

Sélectionnez .

LCD : permet de régler la luminosité et le contraste.

Veille : permet d'activer/désactiver la fonction d'économie d'énergie du rétroéclairage.

Son des touches : permet d'activer/désactiver le son.

NMEA Monitor : permet de définir les données à afficher, le cycle d'affichage des données et les unités de mesure des données NMEA 2000.

Langue : permet de définir la langue de la télécommande.

Région du syntoniseur : permet de régler la région utilisée par la source FM ou AM.

Tél - Silencieux : permet de régler le comportement du fil silencieux. L'appareil peut désactiver le son ou basculer sur l'entrée Aux quand le fil silencieux en option est activé.

Définir le nom de l'appareil : permet d'affecter un nom à un appareil Meteor connecté.

Stereo : permet d'affecter la télécommande à un appareil Meteor connecté.

Mise à jour : permet de mettre à jour la télécommande via un appareil Meteor connecté,

ou de rétablir les paramètres d'usine de la télécommande.

À propos : permet d'afficher la version du logiciel installé.

Paramètres de zone

Vous pouvez régler les paramètres de chaque zone disponible à l'aide de la télécommande. Chaque zone présente différents paramètres réglables.

Sélectionnez  > **Zone**.

Ton : permet de régler les basses, les moyennes et les aigues de toutes les zones.

Affecter : permet d'affecter la télécommande à une seule zone ou à toutes les zones.

Paramètres de la zone 1

Sélectionnez  > **Zone** > **Zone 1**.

Balance : permet de définir la balance gauche et droite de la zone.

Limite de volume : permet de définir le volume maximal de la zone.

Nom de la zone : permet d'affecter un nom à la zone.

Paramètres de la zone 2

Sélectionnez  > **Zone** > **Zone 2**.

Activer : permet d'activer/désactiver la zone.

Lien vers la zone 1 : permet à la zone 2 d'utiliser les mêmes paramètres que la zone 1.

Balance : permet de définir la balance gauche et droite de la zone.

Limite de volume : permet de définir le volume maximal de la zone.

Nom de la zone : permet d'affecter un nom à la zone.

Paramètres de la zone 3

Sélectionnez  > **Zone** > **Zone 3**.

Activer : permet d'activer/désactiver la zone.

Balance : permet de définir la balance gauche et droite de la zone.

Limite de volume : permet de définir le volume maximal de la zone.

Subwoofer : permet de définir le niveau de sortie de basse fréquence et de régler le filtre de fréquence.

Nom de la zone : permet d'affecter un nom à la zone.

Caractéristiques techniques

Caractéristique	Mesure
Numéro d'équivalence de charge (LEN) NMEA 2000	3 (150 mA)

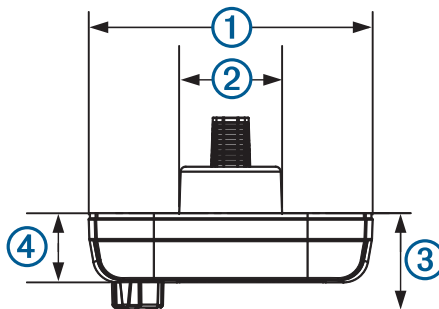

Élément	Mesure
①	110 mm (4 ³ / ₈ po)
②	40 mm (1 ⁵ / ₈ po)
③	30 mm (1 ³ / ₁₆ po)
④	17,5 mm (¹¹ / ₁₆ po)

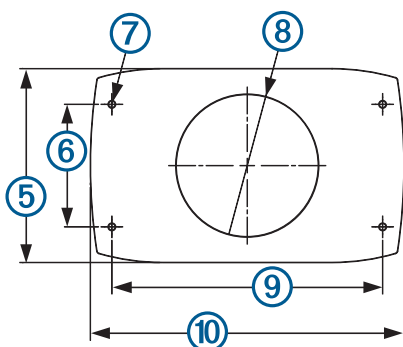

Élément	Mesure
⑤	62 mm (2 11/16 po)
⑥	43 mm (1 11/16 po)
⑦	2,5 mm (3/32 po) (foret pour le trou d'implantation)
⑧	50 mm (2 po) (scie-cloche)
⑨	95 mm (3 3/4 po)
⑩	110 mm (4 3/8 po)

Données PGN NMEA 2000 prises en charge

Numéro PGN	Champ de données
127250	Référence du gyrocompas : • 0 : réel • 1 : magnétique
128259	Référence de la vitesse surface : • 00 : roue à aubes • 01 : tube de Pitot • 02 : loch Doppler • 03 : loch à corrélation (ultrason) • 04 : loch électronique
128267	Profondeur de l'eau : • Ajout ou soustraction de décalage
129025	Position : • Latitude et longitude
129026	Cap suivi et vitesse fond (SOG) Référence de cap suivi : • 0 : réel • 1 : magnétique
129029	Données de position GNSS (système de navigation par satellites)
130306	Référence de données de vent : • 0×00 : vent théorique (terre en référence au nord réel; calculée avec le cap suivi et la vitesse fond) • 0×01 : vent théorique (terre en référence au nord magnétique, calculée avec le cap suivi et la vitesse fond)
130310	Température de l'eau et pression de l'air
130311	Température de l'eau et pression de l'air

Istruzioni di installazione del telecomando Meteor™

Questo telecomando si collega a una rete NMEA 2000 per controllare i dispositivi Garmin Meteor connessi.

Informazioni importanti sulla sicurezza

⚠ ATTENZIONE

Per avvisi sul prodotto e altre informazioni importanti, consultare la guida *Informazioni importanti sulla sicurezza e sul prodotto* inclusa nella confezione.

⚠ AVVISO

Durante le operazioni di foratura, taglio o carteggiatura, indossare degli occhiali protettivi, una

maschera antipolvere e un'adeguata protezione per l'udito.

AVVERTENZA

Prima di effettuare fori o tagli verificare l'eventuale presenza di oggetti nel lato opposto della superficie da tagliare.

Registrazione del dispositivo

Per un'assistenza completa, eseguire subito la registrazione online.

- Visitare il sito Web <http://my.garmin.com>.
- Conservare in un luogo sicuro la ricevuta di acquisto originale o una fotocopia.

Come contattare il servizio di assistenza Garmin

- Visitare il sito Web www.garmin.com/support e fare clic su **Contact Support** per ottenere informazioni relative all'assistenza sul territorio nazionale.
- Negli Stati Uniti, chiamare il numero (913) 397.8200 o (800) 800.1020.
- Nel Regno Unito, chiamare il numero 0808 2380000.
- In Europa, chiamare il numero +44 (0) 870.8501241.

Strumenti necessari per l'installazione

- Cacciavite Phillips
- Trapano
- Punta da trapano da 2,5 mm (3/32 poll.)
- Fresa a tazza da 50 mm (2 poll.)
- Sigillante marino (opzionale)

Informazioni sul collegamento di NMEA 2000

Questo telecomando si collega a una rete NMEA 2000 sull'imbarcazione mediante il cavo NMEA 2000 collegato e il connettore inclusi. Tramite la rete NMEA 2000, è possibile controllare un dispositivo Garmin Meteor connesso. È possibile collegare un numero illimitato di telecomando alla rete NMEA 2000 per controllare un dispositivo Meteor, sebbene sia necessario creare una rete NMEA 2000 bilanciata correttamente.

Se non si è pratici di NMEA 2000, leggere il capitolo "NMEA 2000 Concetti base della rete" del *Riferimento tecnico per i prodotti NMEA 2000*. Per scaricare questo documento, selezionare **Manuali** nella pagina dei prodotti per il dispositivo in uso sul sito Web www.garmin.com.

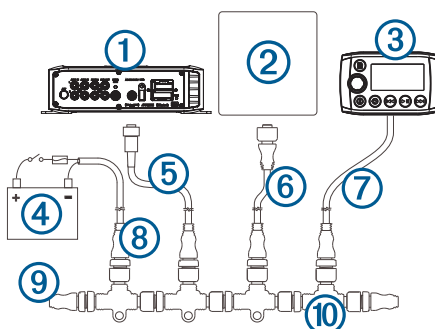

Elemento	Descrizione
①	Garmin Meteor dispositivo
②	Garmin dispositivo
③	Meteor telecomando

Elemento	Descrizione
④	Sorgente di alimentazione a 12 V cc con interruttore di accensione o in linea
⑤	Meteor Cavo di derivazione Meteor 300 NMEA 2000 Può essere prolungato fino alla lunghezza massima di 2 m (6 piedi) utilizzando un cavo NMEA 2000 standard.
⑥	NMEA 2000 cavo di derivazione
⑦	Cavo di derivazione del telecomando Meteor. Può essere prolungato fino alla lunghezza massima di 2 m (6 piedi) utilizzando un cavo NMEA 2000 standard.
⑧	NMEA 2000 cavo di alimentazione
⑨	NMEA 2000 terminatore o cavo backbone
⑩	Connettore a T NMEA 2000

Informazioni sull'installazione



Scegliere la posizione di installazione tenendo presente quanto segue.





- Installare il dispositivo in una posizione con ingombro pari o superiore a 75 mm (3 poll.) dietro la superficie di montaggio, affinché sia possibile accedere ai comandi dopo l'installazione.
- Per installare il dispositivo al di fuori dell'imbarcazione, scegliere una posizione nettamente sopra la superficie dell'acqua, in modo tale che non venga sommerso.
- Per installare il dispositivo al di fuori dell'imbarcazione, scegliere una posizione che eviti danni causati da banchine, piloni o altre attrezzature.

Installazione del telecomando

- 1 Nella posizione di installazione, utilizzare una fresa a tazza da 50 mm (2 poll.) per tagliare la superficie di installazione.
- 2 Posizionare il telecomando nell'incasso e contrassegnare i fori di riferimento.
- 3 Rimuovere il telecomando dall'incasso e con una punta da trapano da 2,5 mm (³/₃₂ poll.) praticare i fori di riferimento.
- 4 Applicare del sigillante marino intorno all'incasso (opzionale).
- 5 Inserire la guarnizione sulla parte posteriore del telecomando.
- 6 Passare il cavo NMEA 2000 collegato attraverso l'incasso.
- 7 Posizionare il telecomando nell'incasso.
- 8 Fissare il telecomando alla superficie di installazione utilizzando le viti in dotazione.
- 9 Installare la ghiera decorativa intorno ai bordi del telecomando.
- 10 Passare il cavo NMEA 2000 lontano da sorgenti di interferenza e collegarlo alla rete NMEA 2000.

Funzionamento

Pulsante	Funzione
	<ul style="list-style-type: none"> • Selezionare per accendere il dispositivo. • Selezionare per disattivare e riattivare l'audio. • Tenere premuto per spegnere il dispositivo.
	<ul style="list-style-type: none"> • Selezionare per scorrere le sorgenti disponibili. • Tenere premuto per passare dalla modalità telecomando alla modalità NMEA 2000.



Pulsante	Funzione
	<ul style="list-style-type: none"> • Selezionarlo per aprire il menu. • Selezionare per tornare alla schermata precedente quando ci si trova nel menu. • Tenere premuto per uscire dal menu. • Selezionare per passare dalla modalità NMEA 2000 alla modalità telecomando.
	<ul style="list-style-type: none"> • Lettore multimediale o USB: selezionare per sospendere o riprendere la traccia corrente. • AM/FM: selezionare per scorrere le modalità di sintonizzazione (auto, manuale e predefiniti)
	<ul style="list-style-type: none"> • Lettore multimediale o USB: <ul style="list-style-type: none"> ◦ Selezionare per passare alla schermata precedente. ◦ Tenere premuto riavvolgere la traccia corrente. • AM/FM: <ul style="list-style-type: none"> ◦ Sintonizzazione automatica o manuale: selezionare per sintonizzare i canali. ◦ Tenere premuto per passare rapidamente da un canale all'altro. ◦ Predefiniti: selezionare per modificare il predefinito precedente. • Aux <ul style="list-style-type: none"> ◦ Selezionare per ridurre il guadagno della sorgente connessa.
	<ul style="list-style-type: none"> • Lettore multimediale o USB: <ul style="list-style-type: none"> ◦ Selezionare per passare alla schermata successiva. ◦ Tenere premuto mandare avanti rapidamente la traccia corrente. • AM/FM: <ul style="list-style-type: none"> ◦ Sintonizzazione automatica o manuale: selezionare per sintonizzare i canali. ◦ Tenere premuto per passare rapidamente da un canale all'altro. ◦ Predefiniti: selezionare per modificare il predefinito successivo. • Aux <ul style="list-style-type: none"> ◦ Selezionare per aumentare il guadagno della sorgente connessa.
Manopola	<ul style="list-style-type: none"> • Ruotarla per regolare il volume, scorrere i menu o modificare un'impostazione. • Premere per selezionare un'opzione o un'impostazione.

Assegnazione del telecomando a un dispositivo Meteor

Quando più dispositivi Meteor sono installati sulla rete NMEA 2000, è possibile assegnare un telecomando a un dispositivo specificato.

- 1 Selezionare  > **Impostazioni** > **Stereo**.
- 2 Selezionare un dispositivo Meteor.
- 3 Premere la manopola per salvare e uscire dal menu.



Assegnazione del telecomando a una zona

- 1 Selezionare  > **Impostazioni** > **Zona** > **Assegna**.
- 2 Selezionare una zona o tutte le zone.
- 3 Selezionare  per uscire dal menu.

Regolazione del volume

- 1 Premere la manopola per passare da una zona all'altra (opzionale).
- 2 Utilizzare la manopola per regolare il volume.

Regolazione della luminosità e del contrasto della retroilluminazione

- 1 Selezionare  > **Impostazioni** > **Display a cristalli liquidi**.
- 2 Premere la manopola per selezionare la luminosità o il contrasto.
- 3 Regolare la luminosità o il contrasto.
- 4 Selezionare  per uscire dal menu.

NOTA: dopo un periodo di inattività, il telecomando spegne la retroilluminazione. È possibile disattivare questa funzione di risparmio energetico.

Disattivazione della funzione Risparmio energetico

Dopo aver regolato manualmente la retroilluminazione, questa si spegne automaticamente dopo un certo periodo di tempo per entrare in modalità di risparmio energetico. È possibile disattivare questa funzione.

- 1 Selezionare > **Impostazioni** > **Risparmio energia**.
- 2 Premere la manopola per attivare o disattivare la funzione.
- 3 Selezionare per uscire dal menu.

Passaggio tra la modalità telecomando e la modalità NMEA 2000

Per impostazioni predefinita, il telecomando si trova in modalità telecomando quando viene acceso, consentendo di controllare un dispositivo meteor connesso. È possibile passare alla modalità NMEA 2000 per visualizzare le informazioni dei dispositivi NMEA 2000.

- 1 Tenere premuto per passare dalla modalità telecomando alla modalità NMEA 2000.
- 2 Selezionare per passare dalla modalità NMEA 2000 alla modalità telecomando.

Selezione delle informazioni NMEA 2000 da visualizzare

Prima di poter visualizzare le informazioni NMEA 2000, è necessario impostare il telecomando in modalità NMEA 2000.

- 1 Selezionare > **Impostazioni** > **NMEA Monitor**.
- 2 Selezionare le informazioni NMEA 2000 da visualizzare.
È possibile visualizzare le informazioni solo dei sensori connessi alla stessa rete NMEA 2000 del telecomando.
- 3 Selezionare per uscire dal menu.

Scorrimento automatico dei dati NMEA 2000

Per impostazione predefinita, in modalità NMEA 2000, il telecomando mostra un solo tipo di dati. È possibile scorrere tutti i dati NMEA 2000 disponibili.

- 1 Selezionare > **Impostazioni** > **NMEA Monitor** > **Cycle Screens**.
- 2 Selezionare l'intervallo di tempo tra una schermata e l'altra.
- 3 Selezionare per uscire dal menu.

Selezione delle unità di misura

- 1 Selezionare > **Impostazioni** > **NMEA Monitor** > **Imposta Unità**.
- 2 Selezionare le unità di misura per distanza, velocità e profondità.
- 3 Selezionare per uscire dal menu.

Collegamento di un dispositivo Bluetooth

È possibile utilizzare il telecomando per collegare uno smartphone Bluetooth o lettore multimediale a un dispositivo connesso Meteor.

- 1 Selezionare per passare alla sorgente Bluetooth.
- 2 Premere la manopola per mostrare un elenco di dispositivi associati Bluetooth.
- 3 Selezionare **Discoverable** per rendere visibile il dispositivo Meteor sullo smartphone o lettore multimediale.
- 4 Se necessario, attivare Bluetooth sullo smartphone o lettore multimediale compatibile.

- 5 Posizionare il dispositivo Bluetooth a massimo 1 metro (3 piedi) dal dispositivo Meteor.
- 6 Sullo smartphone o lettore multimediale compatibile, cercare i dispositivi Bluetooth.
- 7 Attenersi alle istruzioni visualizzate per connettersi al dispositivo Meteor visibile.
Durante il collegamento, è possibile che il dispositivo Bluetooth chieda di confermare un codice sul telecomando. Il telecomando non visualizzerà un codice, ma si collegherà correttamente quando il messaggio verrà confermato sul dispositivo Bluetooth.

Impostazioni aggiuntive

Le impostazioni disponibili variano in base alla sorgente selezionata.

Impostazioni iPhone e iPod

Quando un iPhone o iPod compatibile è collegato a una porta USB del dispositivo Meteor, è possibile riprodurre contenuti multimediali e modificare opzioni utilizzando il telecomando.

Nella sorgente iPod, selezionare > **Impostazioni iPod**.

Ripeti: consente di impostare il metodo di ripetizione della traccia o della sequenza brani.

Brani casuali: consente di impostare il metodo di riproduzione casuale delle tracce o dell'album.

Sottotitoli: consente di mostrare o nascondere i sottotitoli.

Artwork: consente di mostrare o nascondere la copertina di un album su un dispositivo Garmin connesso.

NOTA: non è possibile visualizzare la copertina di un album sul telecomando.

Impostazioni di ricerca di iPhone e iPod

Se il iPhone o iPod contiene oltre 100 artisti, brani o album, è possibile attivare una ricerca rapida per scorrere velocemente tramite lettere o numeri.

Nella sorgente iPod, selezionare > **Impostazioni iPod** > **Ricerca in corso**.

Off: gli elenchi di artisti, brani e album vengono visualizzati utilizzando il layout predefinito.

100-800: consente di visualizzare gli elenchi utilizzando il menu di ricerca rapida quando il iPhone o iPod contiene oltre 100 artisti, brano o album.

Impostazioni MTP

Quando un dispositivo MTP, ad esempio uno smartphone Android, è collegato alla porta USB del Meteor, è possibile riprodurre contenuti multimediali e modificare opzioni utilizzando il telecomando.

Nella sorgente **MTP**, selezionare .

Ripeti: consente di impostare il metodo di ripetizione della traccia o della sequenza brani.

Brani casuali: consente di impostare il metodo di riproduzione casuale delle tracce o dell'album.

Artwork: consente di mostrare o nascondere la copertina di un album su un dispositivo Garmin connesso.

NOTA: non è possibile visualizzare la copertina di un album sul telecomando.

Impostazioni USB

Quando un'unità flash USB compatibile è collegata alla porta USB del dispositivo Meteor, è possibile riprodurre contenuti multimediali e modificare opzioni utilizzando il telecomando.

Nella sorgente USB, selezionare .

Ripeti: consente di impostare il metodo di ripetizione della traccia o della cartella.

Brani casuali: consente di impostare il metodo di riproduzione casuale delle tracce o della cartella.

Impostazioni Bluetooth

Quando uno smartphone Bluetooth o lettore multimediale è associato e collegato a Meteor, è possibile riprodurre contenuti multimediali e modificare opzioni utilizzando il telecomando.

Nella sorgente Bluetooth, selezionare .

Discoverable: consente al dispositivo Meteor di essere rilevato da uno Bluetooth smartphone o lettore multimediale durante l'associazione.

Remove Device: consente di rimuovere uno smartphone Bluetooth o lettore multimediale associato salvato dal dispositivo Meteor.

Impostazioni FM e AM

Oltre a cambiare le stazioni, è possibile gestire le stazioni predefinite utilizzando il telecomando.

Dalla sorgente **FM** o **AM**, selezionare  >

Preselezioni.

Salva correnti: consente di salvare la stazione attualmente in riproduzione come predefinita.

Rimuovi preselezioni: consente di rimuovere una o tutte le stazioni predefinite dal dispositivo.

Impostazioni generali

Selezionare .

Display a cristalli liquidi: consente di impostare la luminosità e il contrasto.

Risparmio energia: consente di attivare e disattivare la funzione di risparmio energetico della retroilluminazione.

Suono tasti: consente di attivare e disattivare l'audio.

NMEA Monitor: consente di impostare i dati per visualizzare, scorrere le schermate dati e le unità di misura dei dati NMEA 2000.

Lingua: consente di impostare la lingua del telecomando.

Regione sintoniz.: consente di impostare la regione utilizzata dalla sorgente FM o AM.

Tel mute: consente di impostare il comportamento del cavo di disattivazione dell'audio. È possibile disattivare l'audio o passare all'ingresso Aux attivando il cavo di disattivazione dell'audio opzionale.

Imposta nome dispositivo: consente di assegnare un nome a un dispositivo Meteor connesso.

Stereo: consente di assegnare il telecomando a un dispositivo Meteor connesso.

Aggiornamento: consente di aggiornare il telecomando tramite un dispositivo Meteor connesso oppure reimpostare il telecomando ai valori predefiniti.

Informazioni su: consente di visualizzare la versione software installata.

Impostazioni delle zone

È possibile regolare le impostazioni per ciascuna zona disponibile utilizzando il telecomando. Ciascuna zona presenta impostazioni differenti che è possibile regolare.

Selezionare  > **Zona**.

Tono: consente di impostare bassi, medi e acuti per tutte le zone.

Assegna: consente di assegnare il telecomando a una singola zona o a tutte le zone.

Impostazioni della Zona 1

Selezionare  > **Zona** > **Zona 1**.

Balance: consente di impostare il bilanciamento destro e sinistro della zona.

Limite volume: consente di impostare il volume massimo per la zona.

Imposta Nome: consente di assegnare un nome alla zona.

Impostazioni della Zona 2

Selezionare  > **Zona** > **Zona 2**.

Abilita: consente di attivare e disattivare la zona.

Collega alla zona 1: consente di attivare la zona 2 per utilizzare le stesse impostazioni della zona 1.

Balance: consente di impostare il bilanciamento destro e sinistro della zona.

Limite volume: consente di impostare il volume massimo per la zona.

Imposta Nome: consente di assegnare un nome alla zona.

Impostazioni della Zona 3

Selezionare  > **Zona** > **Zona 3**.

Abilita: consente di attivare e disattivare la zona.

Balance: consente di impostare il bilanciamento destro e sinistro della zona.

Limite volume: consente di impostare il volume massimo per la zona.

Subwoofer: consente di impostare il livello dell'output del subwoofer e regolare il filtro delle frequenze.

Imposta Nome: consente di assegnare un nome alla zona.

Caratteristiche tecniche

Caratteristica tecnica	Misure
NMEA 2000 Numero LEN (Load Equivalency Number)	3 (150 mA)

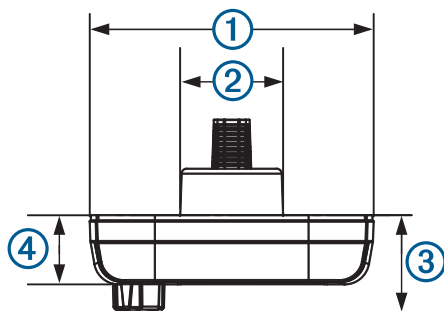

Elemento	Misure
①	110 mm (4 3/8 poll.)
②	40 mm (1 5/8 poll.)
③	30 mm (1 3/16 poll.)
④	17,5 mm (11/16 poll.)

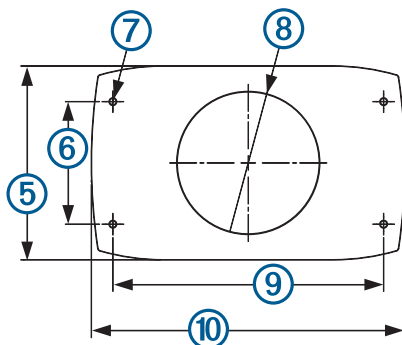

Elemento	Misure
⑤	62 mm (2 11/16 poll.)
⑥	43 mm (1 11/16 poll.)
⑦	2,5 mm (3/32 poll.) (punta per fori di riferimento)
⑧	50 mm (2 poll.) (fresa a tazza)

Elemento	Misure
⑨	95 mm (3 ¾ poll.)
⑩	110 mm (4 ⅜ poll.)

Informazioni PGN NMEA 2000 supportate

Numero PGN	Campo dati
127250	Riferimento del sensore di direzione: <ul style="list-style-type: none"> 0: Vero 1: Magnetico
128259	Riferimento velocità sull'acqua: <ul style="list-style-type: none"> 00: Ruota a pale 01: Tubo di Pitot 02: Misuratore di velocità ad effetto doppler 03: Registrazione delle correlazioni (ultrasuono) 04: Registrazione elettromagnetica (EM)
128267	Profondità dell'acqua: <ul style="list-style-type: none"> Aggiunta o riduzione offset
129025	Posizione: <ul style="list-style-type: none"> Latitudine e longitudine
129026	COG e SOG Riferimento COG: <ul style="list-style-type: none"> 0: Vero 1: Magnetico
129029	Dati sulla posizione GNSS (Global Navigation Satellite System)
130306	Riferimento dati vento: <ul style="list-style-type: none"> 0×00: vento teorico (riferimento a terra verso nord reale; calcolato utilizzando COG e SOG) 0×01: vento teorico (riferimento a terra verso nord magnetico; calcolato utilizzando COG e SOG)
130310	Temperatura dell'acqua e pressione dell'aria
130311	Temperatura dell'acqua e pressione dell'aria

Informationen zum Support in den einzelnen Ländern zu erhalten.

- Nutzen Sie als Kunde in den USA die Rufnummern +1-913-397-8200 oder +1-800-800-1020.
- Nutzen Sie als Kunde in Großbritannien die Rufnummer 0808 238 0000.
- Nutzen Sie als Kunde in Europa die Rufnummer +44 (0) 870 850 1241.

Erforderliches Werkzeug

- Kreuzschlitzschraubendreher
- Bohrmaschine
- 2,5-mm-Bohrer (³/₃₂ Zoll)
- 50-mm-Lochsäge (2 Zoll)
- Seewassertaugliches Dichtungsmittel (optional)

Hinweise für NMEA 2000 Verbindungen

Diese Fernbedienung wird über das verbundene NMEA 2000 Kabel und den mitgelieferten Stecker mit einem NMEA 2000 Netzwerk auf Ihrem Schiff verbunden. Über das NMEA 2000 Netzwerk können Sie ein verbundenes Garmin Meteor Gerät bedienen. Sie können eine unbegrenzte Anzahl von Fernbedienungen mit dem NMEA 2000 Netzwerk verbinden, um ein Meteor Gerät zu bedienen. Dafür müssen Sie jedoch ein ordnungsgemäß ausgewogenes NMEA 2000 Netzwerk einrichten.

Sollten Sie nicht mit NMEA 2000 vertraut sein, lesen Sie im Kapitel „NMEA 2000 – Grundlagen zum Netzwerk“ des Dokuments *Technische Informationen für NMEA 2000 Produkte* nach. Laden Sie das Dokument herunter, indem Sie unter www.garmin.com auf der Produktseite für Ihr Gerät die Option **Handbücher** wählen.

Meteor™ Fernbedienung – Installationsanweisungen

Diese Fernbedienung wird mit einem NMEA 2000 Netzwerk verbunden, um verbundene Garmin Meteor Geräte zu steuern.

Wichtige Sicherheitsinformationen

⚠️ WARNUNG

Lesen Sie alle Produktwarnungen und sonstigen wichtigen Informationen der Anleitung *Wichtige Sicherheits- und Produktinformationen*, die dem Produkt beiliegt.

⚠️ ACHTUNG

Tragen Sie beim Bohren, Schneiden und Schleifen immer Schutzbrille, Gehörschutz und eine Staubschutzmaske.

HINWEIS

Prüfen Sie beim Bohren oder Schneiden stets die andere Seite der zu bearbeitenden Fläche.

Registrieren des Geräts

Helfen Sie uns, unseren Service weiter zu verbessern, und füllen Sie die Online-Registrierung noch heute aus.

- Rufen Sie die Website <http://my.garmin.com> auf.
- Bewahren Sie die Originalquittung oder eine Fotokopie an einem sicheren Ort auf.

Kontaktaufnahme mit dem Support von Garmin

- Rufen Sie die Website www.garmin.com/support auf, und klicken Sie auf **Contact Support**, um

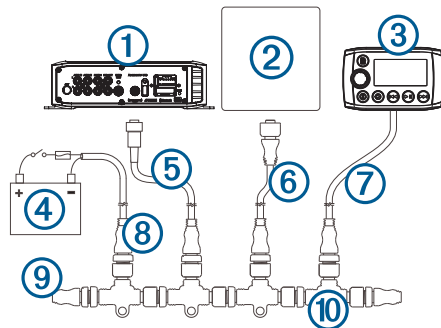

Element	Beschreibung
①	Garmin Meteor Gerät
②	Garmin Gerät
③	Meteor Fernbedienung
④	12-V-Gleichstromquelle mit Zündschalter oder Leitungsschalter
⑤	Meteor 300 NMEA 2000 Stichleitung Diese Leitung kann mit einem NMEA 2000 Standardkabel mit einer Länge von maximal 2 m (6 Fuß) verlängert werden.
⑥	NMEA 2000 Stichleitung
⑦	Stichleitung für die Meteor Fernbedienung. Diese Leitung kann mit einem NMEA 2000 Standardkabel mit einer Länge von maximal 2 m (6 Fuß) verlängert werden.
⑧	NMEA 2000 Netzkabel
⑨	NMEA 2000 Abschlusswiderstand oder Backbone-Kabel
⑩	NMEA 2000 T-Stück

Hinweise zur Montage





Beachten Sie bei der Auswahl eines Montageorts folgende Hinweise.



- Das Gerät muss an einem Ort montiert werden, an dem hinter der Montagefläche mindestens 75 mm (3 Zoll) Freiraum ist und an dem Sie die Steuerungen nach der Montage erreichen können.
- Wenn Sie das Gerät an der Außenseite des Schiffs montieren möchten, muss es an einem Ort ausreichend oberhalb der Wasserlinie montiert werden, an dem es sich nicht unter Wasser befindet.
- Wenn Sie das Gerät an der Außenseite des Schiffs montieren möchten, sollte es an einem Ort montiert werden, an dem es nicht durch Docks, Pfeiler oder andere Teile beschädigt wird.

Montieren der Fernbedienung

- 1 Verwenden Sie am Montageort eine 50-mm-Lochsäge (2 Zoll), um durch die Montagefläche zu schneiden.
- 2 Setzen Sie die Fernbedienung in den Ausschnitt, und markieren Sie die Vorbohrungen.
- 3 Entfernen Sie die Fernbedienung aus dem Ausschnitt, und bringen Sie mit einem 2,5-mm-Bohrer ($\frac{3}{32}$ Zoll) die Vorbohrungen an.
- 4 Tragen Sie seewassertaugliches Dichtungsmittel um den Ausschnitt auf (optional).
- 5 Bringen Sie die Gummidichtung an der Rückseite der Fernbedienung an.
- 6 Führen Sie das verbundene NMEA 2000 Kabel durch den Ausschnitt.
- 7 Setzen Sie die Fernbedienung in den Ausschnitt.
- 8 Sichern Sie die Fernbedienung mit den mitgelieferten Schrauben an der Montagefläche.
- 9 Montieren Sie die Verkleidung an den Ecken der Fernbedienung.
- 10 Verlegen Sie das NMEA 2000 Kabel mit ausreichendem Abstand zu Störquellen, und verbinden Sie es mit dem NMEA 2000 Netzwerk.

Bedienung

Taste	Funktion
	<ul style="list-style-type: none"> • Wählen Sie die Taste, um das Gerät einzuschalten. • Wählen Sie die Taste, um den Ton stumm zu schalten oder die Stummschaltung aufzuheben. • Halten Sie die Taste gedrückt, um das Gerät auszuschalten.
	<ul style="list-style-type: none"> • Wählen Sie die Taste, um die verfügbaren Quellen zu durchblättern. • Halten Sie die Taste gedrückt, um vom Fernbedienungsmodus zum Modus NMEA 2000 zu wechseln.
	<ul style="list-style-type: none"> • Wählen Sie die Taste, um das Menü zu öffnen. • Wählen Sie die Taste, um zum vorherigen Bildschirm zurückzukehren, wenn das Menü aufgerufen ist. • Halten Sie die Taste gedrückt, um das Menü zu verlassen. • Wählen Sie die Taste, um vom NMEA 2000 Modus zum Fernbedienungsmodus zu wechseln.
	<ul style="list-style-type: none"> • Media Player oder USB: Wählen Sie die Taste, um den aktuellen Titel anzuhalten oder die Wiedergabe fortzusetzen. • AM/UKW: Wählen Sie die Taste, um die Einstellungsmodi zu durchblättern (Automatisch, Manuell, Voreinstellungen)



Taste	Funktion
	<ul style="list-style-type: none"> • Media Player oder USB: <ul style="list-style-type: none"> ◦ Wählen Sie die Taste, um zum vorherigen Titel zu springen. ◦ Halten Sie die Taste gedrückt, um den aktuellen Titel zurückzuspulen. • AM/UKW: <ul style="list-style-type: none"> ◦ Automatische oder manuelle Einstellung: Wählen Sie die Taste, um die Kanäle rückwärts einzustellen. ◦ Halten Sie die Taste gedrückt, um Kanäle schneller zu überspringen. ◦ Voreinstellungen: Wählen Sie die Taste, um zur vorherigen Voreinstellung zu wechseln. • Aux <ul style="list-style-type: none"> ◦ Wählen Sie die Taste, um die Verstärkung für die verbundene Quelle zu verringern.
	<ul style="list-style-type: none"> • Media Player oder USB: <ul style="list-style-type: none"> ◦ Wählen Sie die Taste, um zum nächsten Titel zu springen. ◦ Halten Sie die Taste gedrückt, um den aktuellen Titel schnell vorzuspulen. • AM/UKW: <ul style="list-style-type: none"> ◦ Automatische oder manuelle Einstellung: Wählen Sie die Taste, um die Kanäle vorwärts einzustellen. ◦ Halten Sie die Taste gedrückt, um Kanäle schneller zu überspringen. ◦ Voreinstellungen: Wählen Sie die Taste, um zur nächsten Voreinstellung zu wechseln. • Aux <ul style="list-style-type: none"> ◦ Wählen Sie die Taste, um die Verstärkung für die verbundene Quelle zu erhöhen.
Drehsteuerung	<ul style="list-style-type: none"> • Drehen Sie die Steuerung, um die Lautstärke anzupassen, durch Menüs zu blättern oder eine Einstellung anzupassen. • Drücken Sie die Steuerung, um eine Option oder eine Einstellung zu wählen.

Zuweisen der Fernbedienung zu einem Meteor Gerät

Wenn mehrere Meteor Geräte im NMEA 2000 Netzwerk installiert sind, können Sie eine Fernbedienung einem bestimmten Gerät zuweisen.

- 1 Wählen Sie  > **Einstellungen** > **Stereo**.
- 2 Wählen Sie ein Meteor Gerät.
- 3 Drücken Sie auf die Drehsteuerung, um die Einstellung zu speichern und das Menü zu verlassen.

Zuweisen eines Bereichs zur Fernbedienung

- 1 Wählen Sie  > **Einstellungen** > **Zone** > **Zuweisen**.
- 2 Wählen Sie einen Bereich oder alle Bereiche.
- 3 Wählen Sie , um das Menü zu verlassen.

Anpassen der Lautstärke

- 1 Drücken Sie auf die Drehsteuerung, um zwischen Bereichen zu wechseln (optional).
- 2 Passen Sie die Lautstärke mit der Drehsteuerung an.



Anpassen der Helligkeit und des Kontrasts der Beleuchtung

- 1 Wählen Sie  > **Einstellungen** > **LCD**.
- 2 Drücken Sie auf die Drehsteuerung, um die Helligkeit oder den Kontrast auszuwählen.
- 3 Passen Sie die Helligkeit oder den Kontrast an.

- 4 Wählen Sie , um das Menü zu verlassen.
HINWEIS: Nach einer Zeit der Inaktivität schaltet die Fernbedienung die Beleuchtung aus. Sie können diese Energiesparfunktion deaktivieren.



Deaktivieren des Energiesparmodus

Nachdem Sie die Beleuchtung manuell angepasst haben, schaltet sie sich nach einer bestimmten Zeit automatisch ab, um Strom zu sparen. Sie können diese Funktion deaktivieren.

- 1 Wählen Sie  > **Einstellungen** > **Stromsparmodus**.
- 2 Drücken Sie auf die Drehsteuerung, um die Funktion zu aktivieren oder zu deaktivieren.
- 3 Wählen Sie , um das Menü zu verlassen.

Wechseln zwischen Fernbedienungsmodus und NMEA 2000 Modus

Beim Einschalten ist die Fernbedienung standardmäßig im Fernbedienungsmodus, sodass Sie ein verbundenes Meteor Gerät bedienen können. Sie können zum NMEA 2000 Modus wechseln, um Informationen von verbundenen NMEA 2000 Geräten anzuzeigen.

- 1 Halten Sie  gedrückt, um vom Fernbedienungsmodus zum NMEA 2000 Modus zu wechseln.
- 2 Wählen Sie , um vom NMEA 2000 Modus zum Fernbedienungsmodus zu wechseln.

Auswählen von anzuzeigenden NMEA 2000 Informationen

Bevor Sie NMEA 2000 Informationen anzeigen können, müssen Sie auf der Fernbedienung den NMEA 2000 Modus aktivieren.

- 1 Wählen Sie  > **Einstellungen** > **NMEA Monitor**.
- 2 Wählen Sie die NMEA 2000 Informationen, die angezeigt werden sollen.

Sie können nur Informationen von Sensoren anzeigen, die mit demselben NMEA 2000 Netzwerk wie die Fernbedienung verbunden sind.



- 3 Wählen Sie , um das Menü zu verlassen.

Automatisches Durchblättern von NMEA 2000 Informationen

Standardmäßig zeigt die Fernbedienung im NMEA 2000 Modus eine Art von Informationen an. Sie können alle verfügbaren NMEA 2000 Informationen durchblättern.

- 1 Wählen Sie  > **Einstellungen** > **NMEA Monitor** > **Cycle Screens**.
- 2 Wählen Sie die Zeit, die zwischen dem Wechsel zu den nächsten Informationen verstreichen soll.
- 3 Wählen Sie , um das Menü zu verlassen.

Auswählen von Maßeinheiten

- 1 Wählen Sie  > **Einstellungen** > **NMEA Monitor** > **Einheit Einstellen**.
- 2 Wählen Sie die Maßeinheiten für Distanz, Tempo und Tiefe.
- 3 Wählen Sie , um das Menü zu verlassen.

Verbinden eines Bluetooth Geräts

Sie können die Fernbedienung verwenden, um ein Smartphone oder einen Media Player mit Bluetooth mit einem verbundenen Meteor Gerät zu verbinden.

- 1 Wählen Sie , um zur Bluetooth Quelle zu wechseln.
- 2 Drücken Sie die Drehsteuerung, um eine Liste gekoppelter Bluetooth Geräte anzuzeigen.
- 3 Wählen Sie **Discoverable**, damit das Meteor Gerät für Ihr Smartphone oder Ihren Media Player sichtbar ist.

- 4 Aktivieren Sie bei Bedarf auf dem kompatiblen Smartphone oder Media Player die Bluetooth Funktion.
- 5 Das Bluetooth Gerät muss sich in einer Entfernung von 1 m (3 Fuß) vom Meteor Gerät befinden.
- 6 Suchen Sie auf Ihrem kompatiblen Smartphone oder Media Player nach Bluetooth Geräten.
- 7 Folgen Sie den Anweisungen auf dem Bildschirm, um eine Verbindung mit dem erkannten Meteor Gerät herzustellen.

Wenn Sie die Verbindung herstellen, werden Sie vom Bluetooth Gerät möglicherweise aufgefordert, einen Code auf der Fernbedienung zu bestätigen. Obwohl auf der Fernbedienung kein Code angezeigt wird, stellt sie ordnungsgemäß eine Verbindung her, wenn Sie die Meldung auf dem Bluetooth Gerät bestätigen.

Zusätzliche Einstellungen

Die verfügbaren Einstellungen sind je nach gewählter Quelle unterschiedlich.

iPhone und iPod Einstellungen

Wenn ein kompatibles iPhone oder ein kompatibler iPod an den USB-Anschluss Ihres Meteor Geräts angeschlossen ist, können Sie mit der Fernbedienung Medien wiedergeben und Optionen ändern.

Aktivieren Sie bei Bedarf die iPod Quelle. Wählen Sie dann die Option  > **iPod-Einstellungen**.

Wiederholen: Legt die Art der Wiederholung für den Titel oder die Playlist fest.

Zufallswiedergabe: Legt die Art der Zufallswiedergabe für die Titel oder das Album fest.

Untertitel: Blendet Untertitel ein oder aus.

Artwork: Blendet Albumcover auf einem verbundenen Garmin Gerät ein oder aus.

HINWEIS: Albumcover können nicht auf der Fernbedienung angezeigt werden.

iPhone und iPod Sucheinstellungen

Wenn Ihr iPhone oder iPod mehr als 100 Künstler, Titel oder Alben enthält, können Sie eine Schnellsuche aktivieren, um schnell nach Buchstabe oder Nummer zu suchen.

Aktivieren Sie bei Bedarf die iPod Quelle. Wählen Sie dann die Option  > **iPod-Einstellungen** > **Suche läuft**.

Aus: Die Künstler-, Titel- und Albumlisten werden im Standardlayout angezeigt.

100-800: Zeigt die Listen mit dem Schnellsuchmenü an, wenn Ihr iPhone oder iPod mehr als 100 Künstler, Titel oder Alben enthält.

MTP-Einstellungen

Wenn ein kompatibles MTP-Gerät, z. B. ein Android Smartphone, an den USB-Anschluss Ihres Meteor Geräts angeschlossen ist, können Sie mit der Fernbedienung Medien wiedergeben und Optionen ändern.

Aktivieren Sie bei Bedarf die MTP Quelle. Wählen Sie dann die Option .

Wiederholen: Legt die Art der Wiederholung für den Titel oder die Playlist fest.

Zufallswiedergabe: Legt die Art der Zufallswiedergabe für die Titel oder das Album fest.

Artwork: Blendet Albumcover auf einem verbundenen Garmin Gerät ein oder aus.

HINWEIS: Albumcover können nicht auf der Fernbedienung angezeigt werden.

USB-Einstellungen

Wenn ein kompatibler USB-Stick an den USB-Anschluss Ihres Meteor Geräts angeschlossen ist, können Sie mit der Fernbedienung Medien wiedergeben und Optionen ändern.

Aktivieren Sie bei Bedarf die USB-Quelle. Wählen Sie dann die Option .

Wiederholen: Legt die Art der Wiederholung für den Titel oder Ordner fest.

Zufallswiedergabe: Legt die Art der Zufallswiedergabe für die Titel oder den Ordner fest.

Bluetooth Einstellungen

Wenn ein kompatibles Smartphone bzw. ein kompatibler Media Player mit Bluetooth mit Ihrem Meteor Gerät gekoppelt und verbunden ist, können Sie mit der Fernbedienung Medien wiedergeben und Optionen ändern.

Aktivieren Sie bei Bedarf die Bluetooth Quelle. Wählen Sie dann die Option .

Discoverable: Stellt das Meteor Gerät so ein, dass es für ein Smartphone oder einen Media Player mit Bluetooth sichtbar ist, wenn es gekoppelt ist.

Remove Device: Entfernt ein gespeichertes, gekoppeltes Bluetooth Smartphone oder einen Media Player vom Meteor Gerät.

UKW- und AM-Einstellungen

Sie können mit der Fernbedienung nicht nur Stationen ändern, sondern auch voreingestellte Stationen verwalten.

Aktivieren Sie bei Bedarf die **FM** oder **AM** Quelle. Wählen Sie dann die Option  > **Voreinstellungen**.

Aktuelle speichern: Speichert die derzeit wiedergegebene Station als Voreinstellung.

Voreinst. löschen: Ermöglicht Ihnen, eine oder alle voreingestellte Stationen vom Gerät zu entfernen.

Allgemeine Einstellungen

Wählen Sie .

LCD: Richtet Helligkeit und Kontrast ein.

Stromsparmmodus: Aktiviert und deaktiviert den Energiesparmodus für die Beleuchtung.

Tastenton: Aktiviert und deaktiviert den Ton.

NMEA Monitor: Legt die anzuzeigenden Daten, die Abfolge der Datenanzeige und die Maßeinheiten für NMEA 2000 Daten fest.

Sprache: Legt die Sprache auf der Fernbedienung fest.

Tuner-Region: Legt die Region fest, die von der UKW- oder AM-Quelle genutzt wird.

Tele. Stumm: Legt das Verhalten der Leitung für die Stummschaltung fest. Das Gerät kann entweder den Ton stumm schalten oder zum AUX-Eingang wechseln, wenn die optionale Leitung für die Stummschaltung aktiviert wird.

Gerätenamen einstellen: Weist einem verbundenen Meteor Gerät einen Namen zu.

Stereo: Weist die Fernbedienung einem verbundenen Meteor Gerät zu.

Update: Aktualisiert die Fernbedienung über ein verbundenes Meteor Gerät oder setzt sie auf Werkseinstellungen zurück.

Über: Zeigt die installierte Softwareversion an.

Bereichseinstellungen

Sie können die Einstellungen für alle verfügbaren Bereiche mit der Fernbedienung anpassen. Jeder Bereich hat verschiedene Einstellungen, die sich anpassen lassen.

Wählen Sie  > **Zone**.

Ton: Legt Bässe, Mitten und Höhen für alle Bereiche fest.

Zuweisen: Die Fernbedienung wird einem einzelnen Bereich oder allen Bereichen zugewiesen.

Einstellungen für Bereich 1

Wählen Sie  > **Zone** > **Zone 1**.

Balance: Legt die Links-Rechts-Balance des Bereichs fest.

Lautstärkenbegr.: Legt die maximale Lautstärke für den Bereich fest.

Zone Namen: Weist dem Bereich einen Namen zu.

Einstellungen für Bereich 2

Wählen Sie  > **Zone** > **Zone 2**.

Aktivieren: Aktiviert und deaktiviert den Bereich.

Verknüpfung zu Zone 1: Legt fest, dass Bereich 2 dieselben Einstellungen wie Bereich 1 verwendet.

Balance: Legt die Links-Rechts-Balance des Bereichs fest.

Lautstärkenbegr.: Legt die maximale Lautstärke für den Bereich fest.

Zone Namen: Weist dem Bereich einen Namen zu.

Einstellungen für Bereich 3

Wählen Sie  > **Zone** > **Zone 3**.

Aktivieren: Aktiviert und deaktiviert den Bereich.

Balance: Legt die Links-Rechts-Balance des Bereichs fest.

Lautstärkenbegr.: Legt die maximale Lautstärke für den Bereich fest.

Subwoofer: Legt den Ausgabepiegel des Subwoofers fest, und passt den Frequenzfilter an.

Zone Namen: Weist dem Bereich einen Namen zu.

Technische Daten

Angabe	Werte
NMEA 2000 Load Equivalency Number (LEN, Stromaufnahme des Geräts)	3 (150 mA)

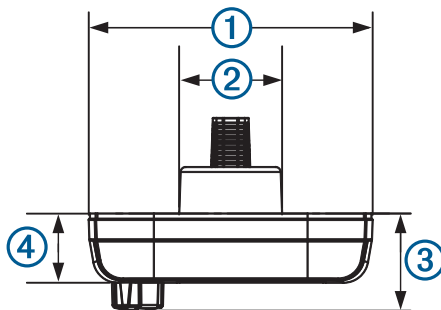

Element	Werte
①	110 mm (4 ³ / ₈ Zoll)
②	40 mm (1 ⁵ / ₈ Zoll)
③	30 mm (1 ³ / ₁₆ Zoll)
④	17,5 mm (¹¹ / ₁₆ Zoll)

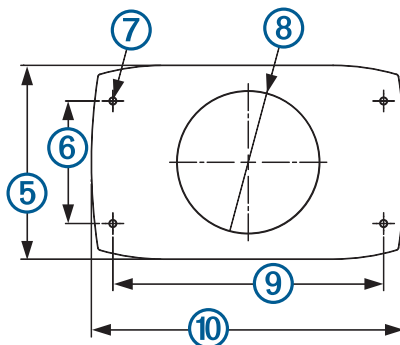

Element	Werte
⑤	62 mm (2 11/16 Zoll)
⑥	43 mm (1 11/16 Zoll)
⑦	2,5 mm (3/32 Zoll) (Bohrer für die Vorbohrung)
⑧	50 mm (2 Zoll) (Lochsäge)
⑨	95 mm (3 3/4 Zoll)
⑩	110 mm (4 3/8 Zoll)

Unterstützte NMEA 2000 PGN-Informationen

PGN-Nummer	Datenfeld
127250	Referenz für den Steuerkursensor: • 0: Wahr • 1: Magnetisch
128259	Referenz für Geschwindigkeit durch Wasser: • 00: Schaufelrad • 01: Staurohr • 02: Dopplerlog • 03: Korrelationslog (Ultraschall) • 04: Elektromagnetisches Log (EM)
128267	Wassertiefe: • Offset addieren oder subtrahieren
129025	Position: • Breiten- und Längengrad
129026	Kurs über Grund (KÜG) und Geschwindigkeit über Grund (SOG) KÜG-Referenz: • 0: Wahr • 1: Magnetisch
129029	GNSS-Positionsdaten (Global Navigation Satellite System)
130306	Winddatenreferenz: • 0x00: Theoretischer Wind (Bodenwind im Bezug zur wahren Nordrichtung; berechnet mittels KÜG und SOG) • 0x01: Theoretischer Wind (Bodenwind im Bezug zur magnetischen Nordrichtung; berechnet mittels KÜG und SOG)
130310	Wassertemperatur und Luftdruck
130311	Wassertemperatur und Luftdruck

Instrucciones de instalación del mando a distancia Meteor™

Este mando a distancia se puede conectar a una red NMEA 2000 para controlar el funcionamiento de dispositivos Garmin Meteor conectados.

Información importante sobre seguridad

⚠ AVISO

Consulta la guía *Información importante sobre el producto y tu seguridad* que se incluye en la caja del producto y en la que encontrarás advertencias e información importante sobre el producto.

⚠ ADVERTENCIA

Utiliza siempre gafas de seguridad, un protector de oídos y una máscara antipolvo cuando vayas a realizar orificios, cortes o lijados.

NOTIFICACIÓN

Al realizar orificios o cortes, comprueba siempre lo que hay al otro lado de la superficie.

Registro del dispositivo

Completa hoy mismo el registro en línea y ayúdanos a ofrecerte un mejor servicio.

- Visita <http://my.garmin.com>.

- Guarda la factura original o una fotocopia en un lugar seguro.

Comunicación con el departamento de asistencia de Garmin

- Visita www.garmin.com/support y haz clic en **Contact Support** para obtener información de asistencia relativa a tu país.
- En Estados Unidos, llama al (913) 397 8200 o al (800) 800 1020.
- En el Reino Unido, llama al 0808 2380000.
- En Europa, llama al +44 (0) 870 8501241.

Herramientas necesarias

- Destornillador Phillips
- Taladro
- Broca de 2,5 mm (3/32 in)
- Broca de paleta de 50 mm (2 in)
- Sellador marino (opcional)

Especificaciones sobre la conexión de NMEA 2000

Este mando a distancia se conecta a una red NMEA 2000 de tu embarcación a través del cable NMEA 2000 conectado y el conector incluido. A través de la red NMEA 2000, puedes controlar un dispositivo Garmin Meteor conectado. Puedes conectar un número ilimitado de mandos a distancia a la red NMEA 2000 para controlar un dispositivo Meteor, aunque para ello debes crear una red NMEA 2000 correctamente equilibrada.

Si no estás familiarizado con NMEA 2000, te recomendamos que consultes el capítulo "Conceptos básicos de la red NMEA 2000" de la *Referencia técnica para productos NMEA 2000*. Para descargar este documento, selecciona **Manuales** en la página de producto de tu dispositivo en www.garmin.com.

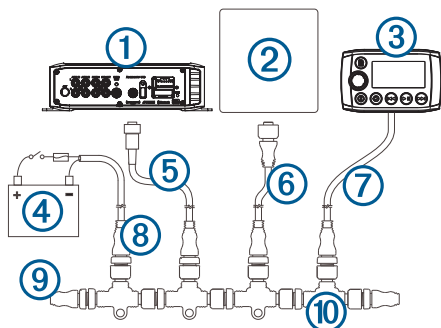

Elemento	Descripción
①	Dispositivo Meteor de Garmin
②	Dispositivo Garmin
③	Mando a distancia Meteor
④	Fuente de alimentación de 12 V de CC con interruptor de encendido o en línea
⑤	Cable de caída de voltaje de NMEA 2000 para Meteor 300 Puede alargarse hasta una longitud máxima de 2 m (6 ft) utilizando un cable NMEA 2000 estándar.
⑥	Cable de caída de voltaje de NMEA 2000
⑦	Cable de caída de voltaje del mando a distancia Meteor Puede alargarse hasta una longitud máxima de 2 m (6 ft) utilizando un cable NMEA 2000 estándar.
⑧	Cable de alimentación de NMEA 2000
⑨	Terminador o cable principal de NMEA 2000
⑩	Conector en T de NMEA 2000

Especificaciones sobre el montaje

Ten en cuenta las siguientes especificaciones cuando vayas a seleccionar la ubicación de montaje.

- El dispositivo debe montarse en una ubicación con al menos 75 mm (3 in) de espacio libre detrás de la superficie de montaje y en la que puedas acceder a los controles una vez montado.
- Si deseas montar el dispositivo en el exterior de la embarcación, deberá montarse en una ubicación lo suficientemente por encima del nivel de agua, de forma que no se sumerja.
- Si deseas montar el dispositivo en el exterior de la embarcación, deberás hacerlo en una ubicación en la que no pueda verse dañado por los efectos de muelles, pilotes u otras instalaciones.

Montaje del mando a distancia

- 1 En la ubicación del montaje, utiliza una broca de paleta de 50 mm (2 in) para realizar un corte en la superficie de montaje.
- 2 Coloca el mando a distancia en la sección recortada y marca los orificios guía.
- 3 Retira el mando a distancia de la sección recortada y, con una broca de 2,5 mm ($\frac{3}{32}$ in), perfora los orificios guía.
- 4 Aplica sellador marino alrededor de la sección recortada (opcional).
- 5 Coloca la junta en la parte trasera del mando a distancia.
- 6 Introduce el cable NMEA 2000 conectado a través de la sección recortada.
- 7 Coloca el mando a distancia en la sección recortada.
- 8 Fija el mando a distancia a la superficie de montaje con los tornillos suministrados.
- 9 Coloca el bisel decorativo alrededor de los bordes del mando a distancia.
- 10 Pasa el cable NMEA 2000 de forma que quede alejado de fuentes de interferencias electrónicas y conéctalo a la red NMEA 2000.

Funcionamiento

Botón	Función
	<ul style="list-style-type: none"> • Selecciónalo para activar el dispositivo. • Selecciónalo para activar o desactivar el silencio del audio. • Manténlo pulsado para apagar el dispositivo.
	<ul style="list-style-type: none"> • Selecciónalo para desplazarte por los recursos disponibles. • Manténlo pulsado para pasar del modo de mando a distancia al modo NMEA 2000.
	<ul style="list-style-type: none"> • Selecciónalo para abrir el menú. • Selecciónalo para volver a la pantalla anterior del menú. • Manténlo pulsado para salir del menú. • Selecciónalo para pasar del modo NMEA 2000 al modo de mando a distancia.
	<ul style="list-style-type: none"> • Reproductor multimedia o USB: selecciónalo para poner en pausa o reanudar la pista actual. • AM/FM: selecciónalo para desplazarte por los modos de sintonización (automática, manual o presintonías).

Botón	Función
	<ul style="list-style-type: none"> • Reproductor multimedia o USB: <ul style="list-style-type: none"> ◦ selecciónalo para volver a la pista anterior. ◦ Manténlo pulsado para retroceder en la pista actual. • AM/FM: <ul style="list-style-type: none"> ◦ Sintonización automática o manual: selecciónala para sintonizar canales hacia atrás. ◦ Manténlo pulsado para que los canales vayan pasando más rápido. ◦ Presintonías: selecciónalo para cambiar a la presintonía anterior. • Auxiliar <ul style="list-style-type: none"> ◦ Selecciónalo para disminuir la ganancia del recurso conectado.
	<ul style="list-style-type: none"> • Reproductor multimedia o USB: <ul style="list-style-type: none"> ◦ Selecciónalo para pasar a la pista siguiente. ◦ Manténlo pulsado para avanzar más rápido en la pista actual. • AM/FM: <ul style="list-style-type: none"> ◦ Sintonización automática o manual: selecciónala para sintonizar canales hacia delante. ◦ Manténlo pulsado para que los canales vayan pasando más rápido. ◦ Presintonías: selecciónalo para cambiar a la presintonía siguiente. • Auxiliar <ul style="list-style-type: none"> ◦ Selecciónalo para aumentar la ganancia del recurso conectado.
Selector	<ul style="list-style-type: none"> • Gíralo para ajustar el volumen, desplazarte por los menús o configurar una función. • Púlsalo para seleccionar una opción o una función.

Asignación del mando a distancia a un dispositivo Meteor

Cuando hay varios dispositivos Meteor instalados en la red NMEA 2000, puedes asignar un mando a distancia a un dispositivo específico.

- 1 Selecciona > **Ajustes** > **Stereo**.
- 2 Selecciona un dispositivo Meteor.
- 3 Pulsa el selector para guardar los cambios y salir del menú.

Asignación del mando a distancia a una zona

- 1 Selecciona > **Ajustes** > **Zona** > **Asignar**.
- 2 Selecciona una zona o todas las zonas.
- 3 Selecciona para salir del menú.

Ajuste del volumen

- 1 Pulsa el selector para cambiar entre zonas (opcional).
- 2 Utiliza el selector para ajustar el volumen.

Ajuste del brillo de la retroiluminación y el contraste

- 1 Selecciona > **Ajustes** > **PANTALLA LCD**.
- 2 Pulsa el selector para seleccionar el brillo o el contraste.
- 3 Ajusta el brillo o el contraste.
- 4 Selecciona para salir del menú.

NOTA: tras un periodo de inactividad, el mando a distancia apagará la retroiluminación. Si lo deseas, puedes desactivar esta función de ahorro de energía.

Desactivación de la función de ahorro de energía



Tras ajustar manualmente la retroiluminación, esta se apaga después de un periodo de inactividad para así ahorrar energía. Puedes desactivar esta función si lo deseas.

- 1 Selecciona > **Ajustes** > **Ahorro de energía**.

- 2 Pulsa el selector para activar o desactivar la función.
- 3 Selecciona  para salir del menú.

Cambio entre el modo de mando a distancia y el modo NMEA 2000

De forma predeterminada, el mando a distancia se encuentra en modo de mando a distancia al encenderlo, para permitirte que controles un dispositivo Meteor conectado. Puedes cambiar al modo NMEA 2000 para ver la información de dispositivos NMEA 2000 conectados.

- 1 Mantén pulsado  para cambiar del modo de mando a distancia al modo NMEA 2000.
- 2 Selecciona  para cambiar del modo NMEA 2000 al modo de mando a distancia.

Selección de información de NMEA 2000 que se desea visualizar

Para poder ver la información de NMEA 2000, primero tienes que establecer el mando a distancia en el modo NMEA 2000.



- 1 Selecciona  > **Ajustes** > **NMEA Monitor**.
- 2 Selecciona la información de NMEA 2000 que deseas ver.

Únicamente puedes ver la información de sensores conectados a la misma red NMEA 2000 que el mando a distancia.



- 3 Selecciona  para salir del menú.

Desplazamiento automático por la información de NMEA 2000

De forma predeterminada, cuando está en modo NMEA 2000, el mando a distancia muestra un solo tipo de información. Sin embargo, puedes desplazarte por todos los tipos de información de NMEA 2000 disponibles.

- 1 Selecciona  > **Ajustes** > **NMEA Monitor** > **Cycle Screens**.
- 2 Selecciona el tiempo que quieres que transcurra entre los desplazamientos.
- 3 Selecciona  para salir del menú.

Selección de unidades de medida

- 1 Selecciona  > **Ajustes** > **NMEA Monitor** > **Fijar Unidades**.
- 2 Selecciona las unidades de medida para la distancia, la velocidad y la profundidad.
- 3 Selecciona  para salir del menú.

Conexión de un dispositivo Bluetooth

Puedes utilizar el mando a distancia para conectar un smartphone o reproductor multimedia Bluetooth a un dispositivo Meteor conectado.

- 1 Selecciona  para cambiar a la fuente Bluetooth.
- 2 Pulsa el selector para que se muestre una lista de dispositivos Bluetooth vinculados.
- 3 Selecciona **Discoverable** para que tu smartphone o reproductor multimedia puedan detectar el dispositivo Meteor.
- 4 Si es necesario, activa Bluetooth en tu smartphone o reproductor multimedia compatibles.
- 5 Aproxima el dispositivo Bluetooth a 1 m (3 ft) del dispositivo Meteor.
- 6 Desde tu smartphone o reproductor multimedia compatible, busca dispositivos Bluetooth.
- 7 Sigue las instrucciones que aparecen en pantalla para conectar el dispositivo Meteor detectado.

Durante la conexión, es posible que tu dispositivo Bluetooth te solicite confirmar un código en el mando a distancia. El mando a distancia no mostrará ningún código, pero se

conectará correctamente cuando confirmes el mensaje que aparece en el dispositivo Bluetooth.

Configuración adicional

Las opciones disponibles varían en función de la fuente seleccionada.

Configuración de iPhone y iPod

Cuando tienes un dispositivo iPhone o iPod conectado al puerto USB de tu dispositivo Meteor, puedes reproducir contenidos multimedia y cambiar las opciones a través del mando a distancia.

Desde el dispositivo iPod, selecciona  > **Ajustes de iPod**.

Repetir: establece el método de repetición para la pista o lista de reproducción.

Reproducción aleatoria: establece la opción aleatoria para las listas o el álbum.

Subtítulos: muestra u oculta subtítulos.

Artwork: muestra u oculta la carátula del álbum en el dispositivo Garmin conectado.

NOTA: la carátula del álbum no aparece en el mando a distancia.

Configuración de búsqueda en iPhone y iPod

Si tu iPhone o iPod contiene más de 100 artistas, canciones o álbumes, puedes activar una búsqueda rápida para desplazarte rápidamente por letras o números.

Desde el dispositivo iPod, selecciona  > **Ajustes de iPod** > **Buscando**.

Apag.: las listas de artistas, canciones y álbumes aparecen según la disposición predeterminada.

100-800: muestra una lista utilizando el menú de búsqueda rápida cuando tu iPhone o iPod contiene más de 100 artistas, canciones o álbumes.

Configuración de MTP

Cuando tienes un dispositivo MTP, como un smartphone Android, conectado al puerto USB de tu dispositivo Meteor, puedes reproducir contenidos multimedia y cambiar las opciones a través del mando a distancia.

Desde la fuente MTP, selecciona .

Repetir: establece el método de repetición para la pista o lista de reproducción.

Reproducción aleatoria: establece la opción aleatoria para las listas o el álbum.

Artwork: muestra o oculta la carátula del álbum en el dispositivo Garmin conectado.

NOTA: la carátula del álbum no aparece en el mando a distancia.

Configuración de USB

Cuando hay una unidad flash USB conectada al puerto USB de tu dispositivo Meteor, puedes utilizar el mando a distancia para reproducir contenidos multimedia y cambiar las opciones.

Desde la fuente USB, selecciona .

Repetir: establece el método de repetición para la pista o carpeta.

Reproducción aleatoria: establece la opción aleatoria para las listas o carpeta.

Configuración de Bluetooth

Cuando tienes un smartphone o reproductor multimedia Bluetooth vinculado y conectado a tu dispositivo Meteor, puedes utilizar el mando a distancia para reproducir contenidos multimedia y cambiar opciones.

Desde la fuente Bluetooth, selecciona .

Discoverable: permite que un smartphone o reproductor multimedia Bluetooth pueda detectar

el dispositivo Meteor durante el proceso de vinculación.

Remove Device: elimina un smartphone o reproductor multimedia Bluetooth guardado del dispositivo Meteor.

Configuración FM y AM

Además de poder cambiar las emisoras, con el mando a distancia puedes gestionar tus emisoras presintonizadas.

Desde la fuente **FM** o **AM**, selecciona  > **Presintonías**.

Guardar actuales: guarda la emisora que se esté reproduciendo como una de las presintonizadas.

Eliminar presintonías: te permite eliminar del dispositivo una o todas las emisoras presintonizadas.

Configuración general

Selecciona .

PANTALLA LCD: ajusta el brillo y el contraste.

Ahorro de energía: activa y desactiva la función de ahorro de energía para la retroiluminación.

Sonido de teclas: activa y desactiva el sonido.

NMEA Monitor: establece los datos que se desean ver, el ciclo de visualización de datos y las unidades de medida de los datos de NMEA 2000.

Idioma: ajusta el idioma del mando a distancia.

Región de sintonización: define la región que utiliza la fuente FM o AM.

Silenc. tel.: ajusta el comportamiento del cable de silencio. El dispositivo puede silenciar el audio o cambiar a la entrada auxiliar cuando el cable opcional de silencio esté activado.

Configurar nombre de dispositivo: asigna un nombre a un dispositivo Meteor conectado.

Stereo: asigna el mando a distancia a un dispositivo Meteor conectado.

Actualizar: actualiza el mando a distancia a través de un dispositivo Meteor conectado o restablece el mando a distancia a los valores por defecto de fábrica.

Acerca de: muestra la versión de software instalada.

Configuración de zonas

A través del mando a distancia puedes ajustar la configuración para todas las zonas disponibles. Cada zona tiene una configuración distinta que puedes ajustar.

Selecciona  > **Zona**.

Tono: ajusta los tonos graves, agudos y medios para todas las zonas.

Asignar: asigna el mando a distancia a una única zona o a todas las zonas.

Configuración de zona 1

Selecciona  > **Zona** > **Zona 1**.

Balance: ajusta el balance izquierdo y derecho de la zona.

Límite de volumen: ajusta el volumen máximo para la zona.

Nombre de Zona: asigna un nombre a una zona.

Configuración de zona 2

Selecciona  > **Zona** > **Zona 2**.

Activar: activa y desactiva la zona.

Enlace a zona 1: activa la opción de que la zona 2 utilice la misma configuración que la zona 1.

Balance: ajusta el balance izquierdo y derecho de la zona.

Límite de volumen: ajusta el volumen máximo para la zona.

Nombre de Zona: asigna un nombre a una zona.

Configuración de zona 3

Selecciona  > **Zona** > **Zona 3**.

Activar: activa y desactiva la zona.

Balance: ajusta el balance izquierdo y derecho de la zona.

Límite de volumen: ajusta el volumen máximo para la zona.

Subwoofer: establece el nivel de salida de subwoofer y ajusta el filtro de frecuencia.

Nombre de Zona: asigna un nombre a una zona.

Especificaciones

Especificación	Medida
Número de equivalencia de carga (LEN) de NMEA 2000	3 (150 mA)

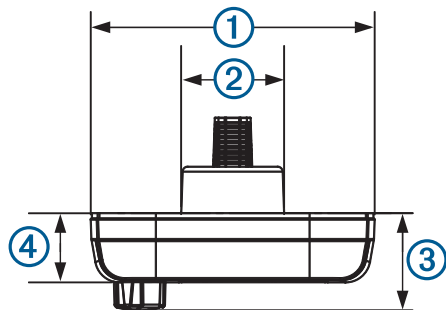

Elemento	Medida
①	110 mm (4 ³ / ₈ in)
②	40 mm (1 ⁵ / ₈ in)
③	30 mm (1 ³ / ₁₆ in)
④	17,5 mm (¹¹ / ₁₆ in)

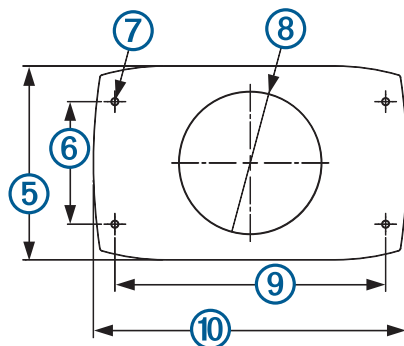

Elemento	Medida
⑤	62 mm (2 ¹¹ / ₁₆ in)
⑥	43 mm (1 ¹¹ / ₁₆ in)
⑦	2,5 mm (³ / ₃₂ in) (orificio guía realizado con la broca)
⑧	50 mm (2 in) (realizado con la broca de paleta)
⑨	95 mm (3 ³ / ₄ in)
⑩	110 mm (4 ³ / ₈ in)

Información de PGN de NMEA 2000 admitida

Número PGN	Campo de datos
127250	Referencia del sensor de rumbo: <ul style="list-style-type: none"> • 0: real • 1: magnético
128259	Referencia de velocidad en el agua: <ul style="list-style-type: none"> • 00: rueda con paletas • 01: tubo de Pitot • 02: registro Doppler • 03: registro de correlación (ultrasonido) • 04: registro electromagnético (EM)

Número PGN	Campo de datos
128267	Profundidad del agua: <ul style="list-style-type: none"> • Adición o eliminación de la variación
129025	Posición: <ul style="list-style-type: none"> • Latitud y longitud
129026	Trayectoria sobre tierra (COG) y velocidad sobre tierra (SOG) Referencia de COG: <ul style="list-style-type: none"> • 0: real • 1: magnético
129029	Datos de posición GNSS (Sistema global de navegación por satélite)
130306	Referencia de datos del viento: <ul style="list-style-type: none"> • 0×00: viento teórico (en tierra, en referencia al norte real; calculado a través de COG y SOG) • 0×01: viento teórico (en tierra, en referencia al norte magnético; calculado a través de COG y SOG)
130310	Temperatura del agua y presión del aire
130311	Temperatura del agua y presión del aire

